

**SJ**

**Центробежный  
скважинный погружной  
многоступенчатый насос**





## О компании

CNP — один из ведущих производителей в сфере насосного оборудования: большая номенклатура продукции, крупносерийное производство и налаженный сбыт по всему миру.

Компания была основана в 1991 году, а уже в 2019 годовой объём производства CNP превысил 1 000 000 единиц промышленного оборудования с выручкой более 4 миллиардов юаней. В состав компании входит 17 производственных площадок. Показатели продолжают увеличиваться, демонстрируя двукратный годовой рост.

В 2012 году было открыто официальное торговое представительство CNP на территории РФ. К 2020 году в СНГ развёрнута широкая дилерская сеть, организованы склады, собственная сервисная служба и сертифицированные сервисные центры по всей стране.

Главная цель компании — обеспечение высокого качества предлагаемого оборудования. Это позволило пройти сертификацию качества по ISO9001 в 2003 году, в 2006 году — экологическую по ISO14000, а в 2007 году измерительную — ISO10012 2003. Компания специализируется на выпуске центробежных насосов с высокой энергоэффективностью.

Отдельное внимание уделяется центробежным насосам из нержавеющей стали и передовым системам интеллектуального управления. Вертикальные «in-line» насосы TD и CDM, консольные и консольно-моноблочные NISO и NIS, насосы с рабочим колесом двухстороннего входа серии NSC, полупогружные насосы серий VTC и VTM, канализационные WQ и многие другие. Компания предлагает широкий спектр оборудования под самые разнообразные задачи.

<b>Общие сведения</b>	<b>03</b>
Области применения	03
Электродвигатель	03
Условия эксплуатации	03
Маркировка	03
Модельный ряд	04
Диапазон рабочих характеристик	04
<b>Конструкция</b>	<b>05</b>
<b>Условия эксплуатации</b>	<b>06</b>
<b>Графические характеристики и габаритные размеры</b>	<b>07</b>

## Общие сведения

Насосные агрегаты серии SJ – Скважинные центробежные погружные насосные агрегаты из нержавеющей стали. Они применяются для скважин 4, 6, 8 и 10 дюймов и состоят из одно- или многоступенчатого насоса и водо- или маслозаполненного электродвигателя.

Насосные агрегаты SJ могут использоваться с защитными охлаждающими кожухами. Преимущества такого использования заключается в том, что электродвигатель получает необходимое охлаждение вне зависимости от диаметра скважины, а также позволяет использовать агрегат в исполнении для горизонтальной установки.

## Область применения

Насосы SJ предназначены для следующих областей применения:

- водоснабжение из скважин;
- системы ирригации;
- системы пожаротушения;
- системы повышения давления.

## Электродвигатель

Частота вращения: 2900 об/мин;

Мощность: до 110 кВт;

Степень защиты: IP68.

Диапазон частотного регулирования: 30–50 Гц;

Диапазон допустимых отклонений напряжения: ±5%;

Напряжение сети: 1х220 В или 3х380 В;

Стандартная длина кабеля при поставке:

3–5 метров;

Установочные размеры соответствуют стандарту NEMA.

## Маркировка

<b>SJ</b> [1] <b>60</b> [2] <b>–9</b> [3] <b>–2</b> [4] <b>S</b> [5] <b>W</b> [6] <b>S</b> [7] <b>F</b> [8] <b>4</b> [9] <b>Y</b> [10] <b>V</b> [11]	
<b>Тип насосного агрегата:</b>	
<b>[1] SJ</b>	Скважинный центробежный погружной насосный агрегат из нержавеющей стали.
<b>[2] 60</b>	Номинальная подача, м <sup>3</sup> /ч
<b>[3] 9</b>	Количество рабочих колес насоса (ступеней)
<b>[4] 2</b>	Количество рабочих колес уменьшенного диаметра. Цифра отсутствует, если все колеса одного диаметра
<b>Подключение:</b>	
<b>[5] S</b>	S – 3-фазное 380 В D – 1-фазное 220 В B – только насосная часть
<b>Частота:</b>	
<b>[6] W</b>	W – 50 Гц L – 60 Гц
<b>Проточная часть:</b>	
<b>[7] S</b>	S – нержавеющая сталь SS 304 L – нержавеющая сталь SS 316
<b>Исполнение по материалу электродвигателя:</b>	
<b>[8] F</b>	F – нержавеющая сталь и медь (4")* P – нержавеющая сталь и чугун (6", 8", 10")*
* Возможно специальное исполнение агрегата полностью из нержавеющей стали в соответствии с условиями заказа	
<b>[9] 4</b>	Размер электродвигателя, в дюймах
<b>Тип охлаждающей жидкости:</b>	
<b>[10] S</b>	S – водяное охлаждение электродвигателя Y – масляное охлаждение электродвигателя
<b>Исполнение по монтажу:</b>	
<b>[11] V</b>	V – вертикальное H – горизонтальное

## Модельный ряд

Модель	SJ1	SJ3	SJ5	SJ8	SJ12	SJ17	SJ30	SJ42	SJ60	SJ75	SJ95	SJ120	SJ150	SJ200
Параметр														
50 Гц														
Номинальный расход, м³/ч	1	3	5	8	12	17	30	42	60	75	95	120	150	200
Номинальный расход, л/с	0,28	0,83	1,39	2,22	3,33	4,72	8,33	11,7	16,7	20,8	26,4	33,3	41,6	55,6
Диапазон расхода, м³/ч	0,2-2	0,8-4	1-6,5	2-11	3-18	4-22	5-38	5-60	10-75	30-100	40-120	60-150	80-180	100-240
Диапазон расхода, л/с	0,06-0,56	0,22-1,1	0,28-1,8	0,56-3,1	0,83-5	1,11-6,1	1,39-10,6	1,39-16,7	2,8-20,8	8,3-27,8	11,1-33,3	16,6-41,6	22,2-50	27,8-66,7
Максимальное давление, бар	28	25	24	27	16	26	28	28	29	38	34	25	23	16
Мощность, кВт	0,37-2,2	0,37-3	0,37-4	0,75-7,5	1,5-7,5	0,55-15	1,1-22	1,1-37	2,2-37	7,5-75	9,2-75	11-110	9,2-110	30-110
КПД, %	45	56	59	60	60	73	74	75	79	79	80	77	77	79
Диаметр напорного патрубка	Rp1 1/4	Rp1 1/4	Rp1 1/2	Rp2	Rp 2 1/2	Rp2 1/2	Rp3	Rp3	Rp4	Rp5	Rp5	Rp6	Rp6	Rp6

## Диапазон рабочих характеристик

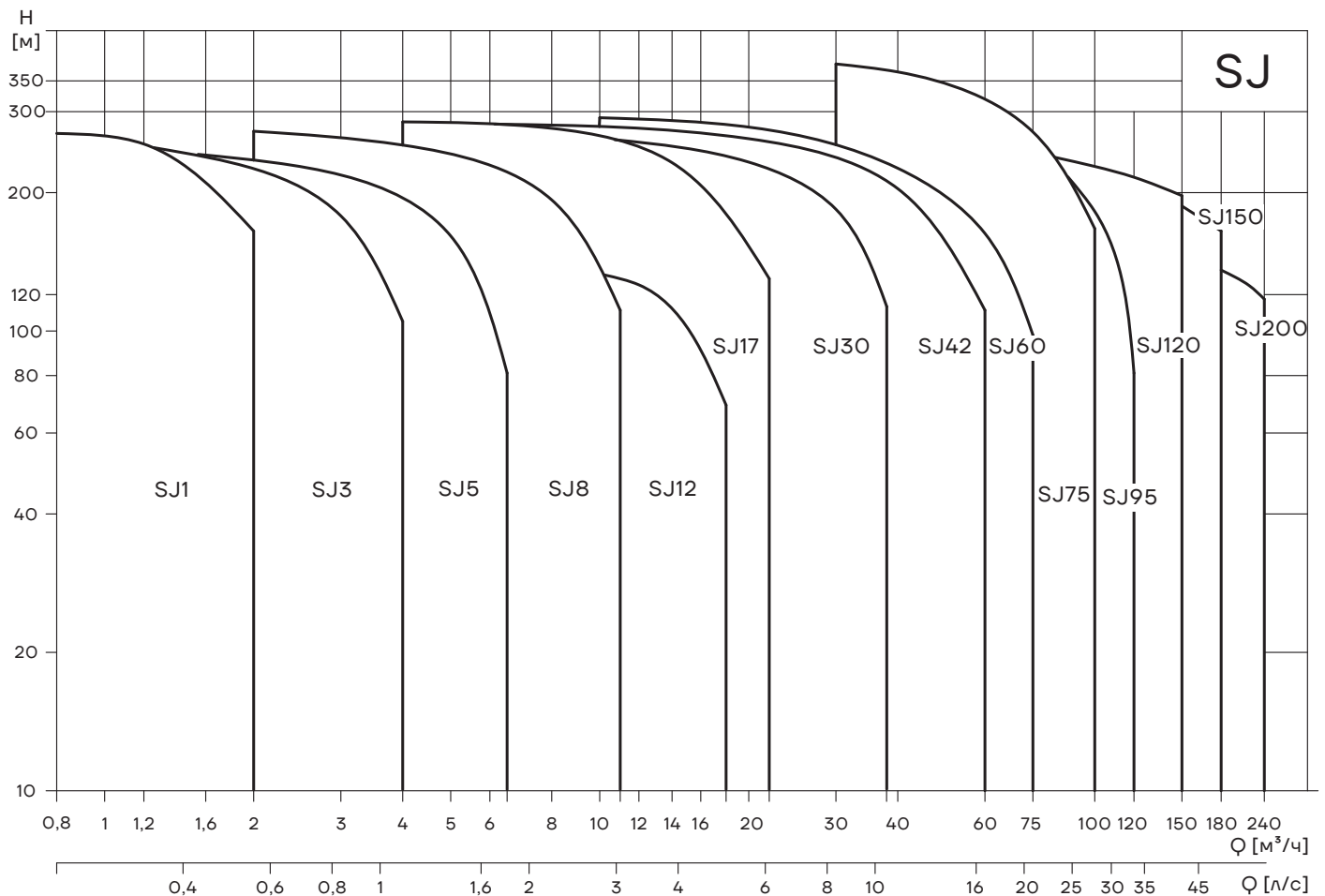

# Конструкция

## SJ5

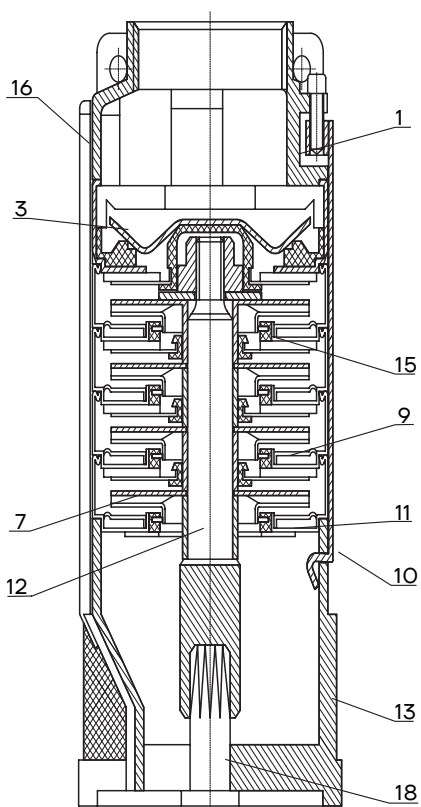

## SJ42

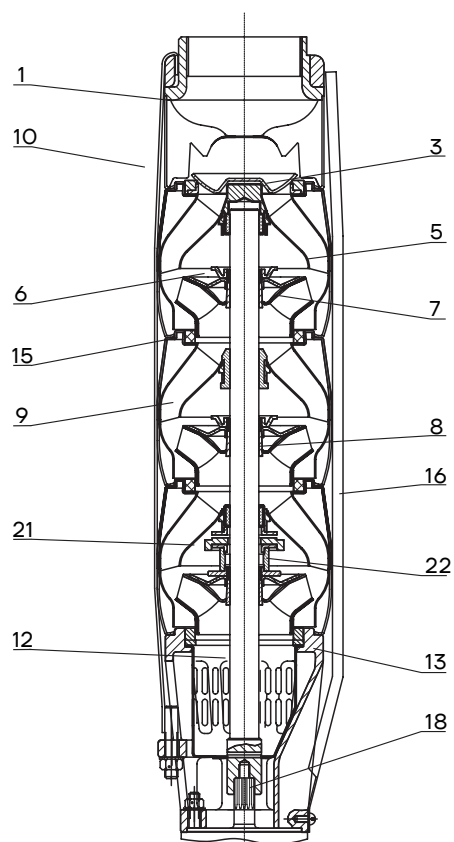

## SJ95

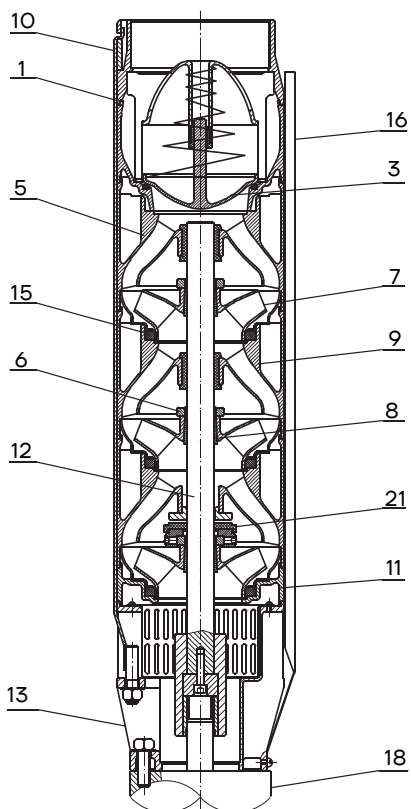

№	Наименование детали	Материал	AISI
1	Патрубок напорный	Сталь нержавеющая	AISI304
3	Обратный клапан	Сталь нержавеющая	AISI304
5	Диффузор верхний	Сталь нержавеющая	AISI304
6	Гайка колеса рабочего	Сталь нержавеющая	AISI304
7	Колесо рабочее	Сталь нержавеющая	AISI304
8	Конус ступицы колеса	Сталь нержавеющая	AISI304
9	Диффузор	Сталь нержавеющая	AISI304
10	Стяжка	Сталь нержавеющая	AISI304
11	Индуктор	Сталь нержавеющая	AISI304
12	Вал	Сталь нержавеющая	AISI304/420/431
13	Фланец переходный всасывающий	Сталь нержавеющая	AISI304
15	Кольцо щелевого уплотнения	Резина PBT/NBR	
16	Кожух кабеля	Сталь нержавеющая	AISI304
18	Двигатель погружной		
21	Шайба упорного узла	Графит	
22	Втулка	Сталь нержавеющая	AISI304

# Условия эксплуатации

## Перекачиваемая жидкость

Насос предназначен для перекачивания чистой, негорючей, невзрывоопасной, не содержащей твердых включений и волокон жидкости pH: 6,5–8,5.

## Температура перекачиваемой жидкости

Максимальная температура жидкости: +25 °С.

## Максимальное рабочее давление

Максимальное рабочее давление: 38 бар.

Максимальное входное давление ограничено максимальным рабочим давлением.

## Температура окружающей среды

Температура окружающей среды: не выше +40 °С.

Если температура окружающей среды превышает указанные значения, возникает опасность перегрева электродвигателя при максимальной нагрузке.

## Максимальная глубина погружения

Максимальная глубина погружения ≤ 70 м.

# Графические характеристики

## Пояснение к графическим характеристикам

Для приведенных далее графических характеристик действительны следующие нормы:

- Все кривые приведены для постоянной частоты вращения электродвигателя 2850 об/мин или 2900 об/мин.
- Графические характеристики оформлены в соответствии с ISO9906:2012, класс 3B.
- Испытания проводились на воде, не содержащей пузырьки воздуха, при температуре 20 °С и кинематической вязкостью 1 мм<sup>2</sup>/сек (1сСт).
- Насосы должны использоваться в пределах рабочего интервала, указанного выделенной кривой на графике, чтобы предотвратить повышенный износ при высоких напорах и перегрев двигателя при больших подачах.
- Графические характеристики приведены с учетом потерь на обратном клапане.

# Графические характеристики SJ1

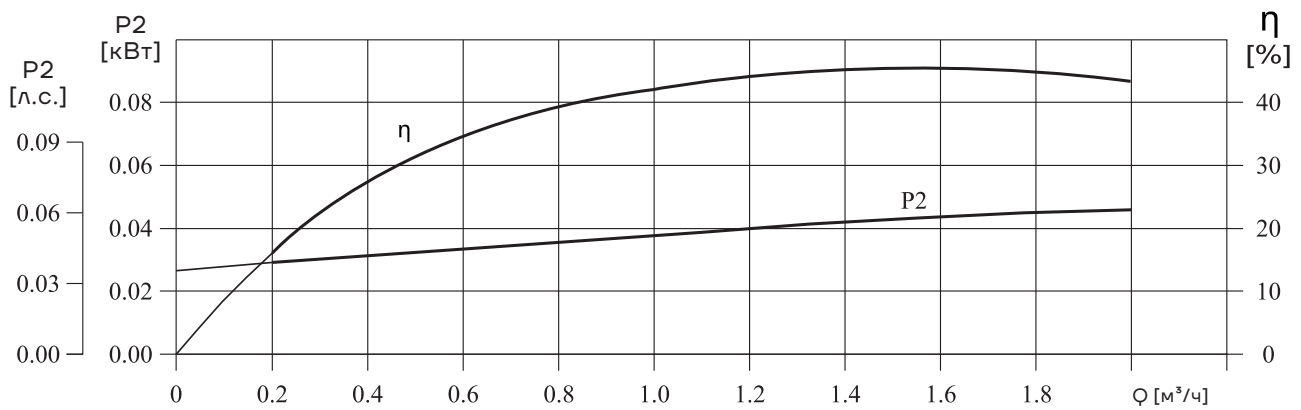
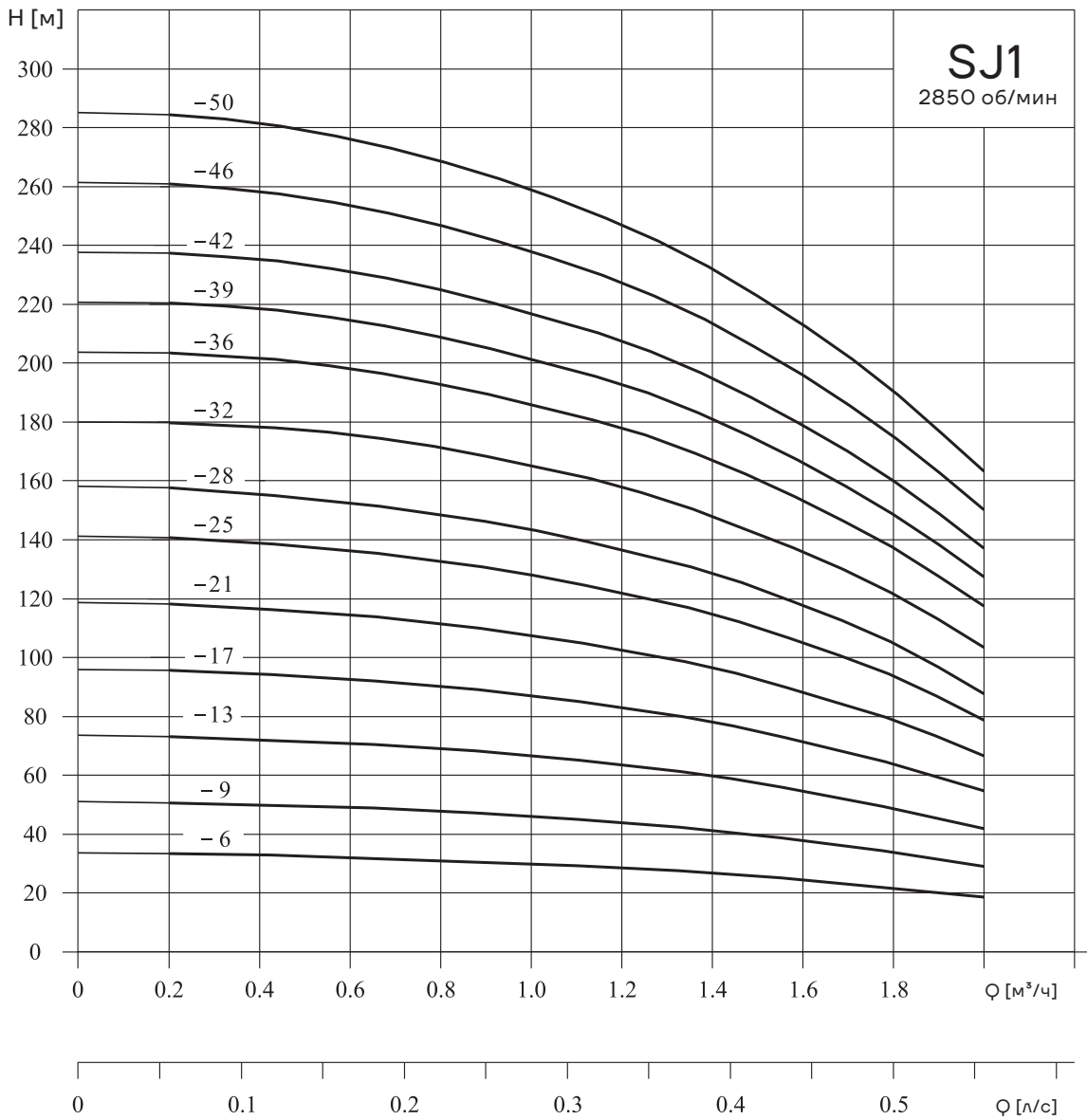



## Технические характеристики SJ1

Модель	Двигатель		Q, м³/ч	0,2	0,4	0,6	0,8	1,0	1,2	1,4	1,6	1,8	2,0
	кВт	л.с.											
SJ1-6	0,37	0,5	Н, м	33,5	33	32	31	30	29	27	25	22	19
SJ1-9	0,37	0,5		51	50	49	48	46	44	41	38	34	29
SJ1-13	0,55	0,75		73	72	71	69	67	64	60	55	49	42
SJ1-17	0,75	1		96	95	92	90	87	84	78	71	64	55
SJ1-21	1,1	1,5		119	118	115	112	108	103	97	89	80	69
SJ1-25	1,1	1,5		141	140	137	134	129	123	116	106	95	82
SJ1-28	1,5	2		158	157	153	150	145	138	130	119	107	92
SJ1-32	1,5	2		180	179	175	171	165	158	148	136	122	105
SJ1-36	1,5	2		203	202	197	192	186	178	167	153	137	118
SJ1-39	2,2	3		221	219	214	209	202	193	181	166	149	128
SJ1-42	2,2	3		238	236	230	225	217	208	195	179	160	137
SJ1-46	2,2	3		260	258	252	246	238	227	213	196	176	151
SJ1-50	2,2	3		284	282	276	269	260	248	233	214	192	165

## Габаритно-присоединительные размеры, масса

Модель	Размер, мм			Масса, кг
	A	B	C	
SJ1-6	667	370	297	10
SJ1-9	730	370	360	11
SJ1-13	824	380	444	12
SJ1-17	928	400	528	15
SJ1-21	1052	440	612	16
SJ1-25	1136	440	696	17
SJ1-28	1229	470	759	20
SJ1-32	1313	470	843	21
SJ1-36	1397	470	927	22
SJ1-39	1500	510	990	24
SJ1-42	1563	510	1053	25
SJ1-46	1647	510	1137	26
SJ1-50	1731	510	1221	27

Примечание: размер B может отличаться в зависимости от поставщика электродвигателей.

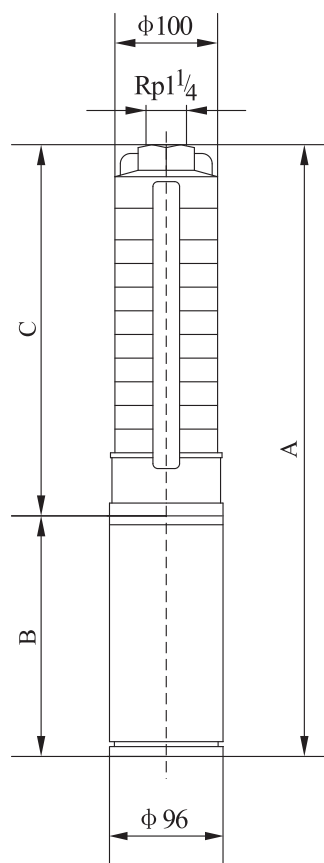

# Графические характеристики SJ3

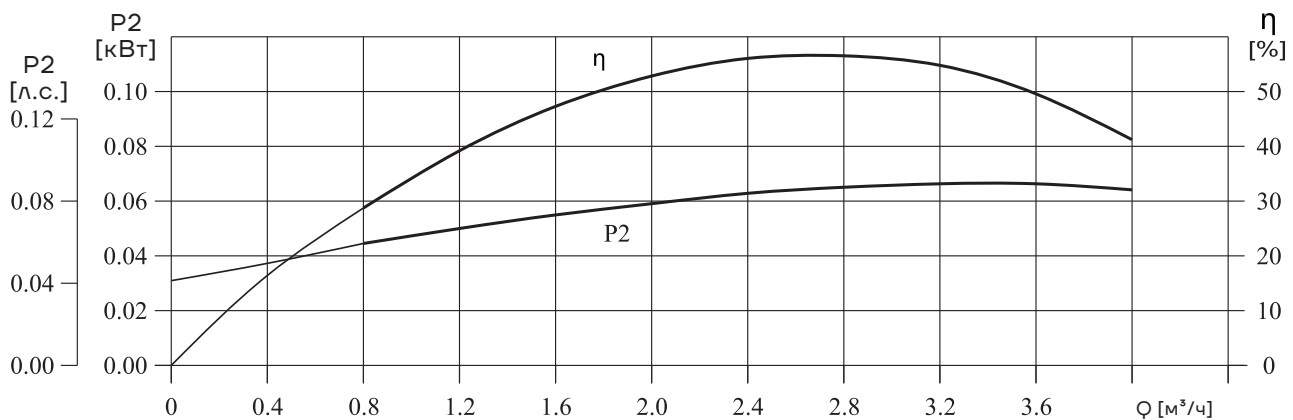
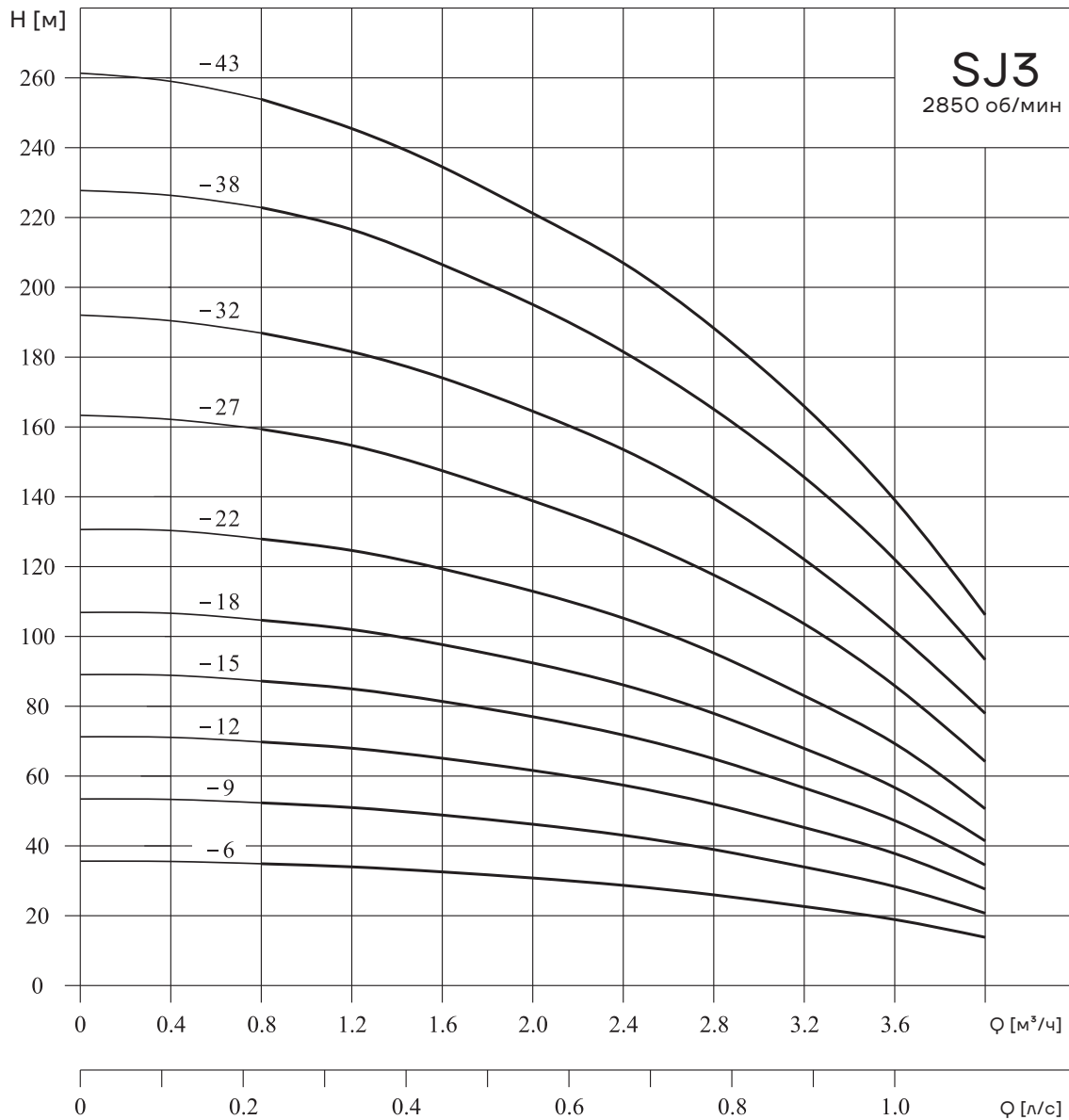

## Технические характеристики SJ3

Модель	Двигатель		Q, м³/ч	0,8	1,2	1,6	2,0	2,4	2,8	3,0	3,2	3,6	4,0
	кВт	л.с.											
SJ3-6	0,37	0,5	Н, м	36	34	32	30	28	26	24	23	18	13
SJ3-9	0,55	0,75		53	51	48	45	42	38	36	33	27	20
SJ3-12	0,75	1		70	68	64	61	57	52	49	44	37	27
SJ3-15	1,1	1,5		87	85	81	77	72	65	61	56	47	34
SJ3-18	1,1	1,5		105	103	97	92	87	78	74	68	57	42
SJ3-22	1,5	2		130	126	120	113	106	96	91	84	70	53
SJ3-27	2,2	3		159	154	146	138	130	118	111	104	87	66
SJ3-32	2,2	3		189	183	173	163	154	140	131	122	102	79
SJ3-38	3,0	4		224	217	205	194	183	168	157	146	122	94
SJ3-43	3,0	4		254	246	233	220	207	190	178	166	139	107

## Габаритно-присоединительные размеры, масса

Модель	Размер, мм			Масса, кг
	A	B	C	
SJ3-6	667	370	297	10
SJ3-9	740	380	360	11
SJ3-12	823	400	423	13
SJ3-15	926	440	486	15
SJ3-18	999	440	549	16
SJ3-22	1103	470	633	18
SJ3-27	1248	510	738	22
SJ3-32	1353	510	843	23
SJ3-38	1589	620	969	29
SJ3-43	1694	620	1074	30

Примечание: размер B может отличаться в зависимости от поставщика электродвигателей.

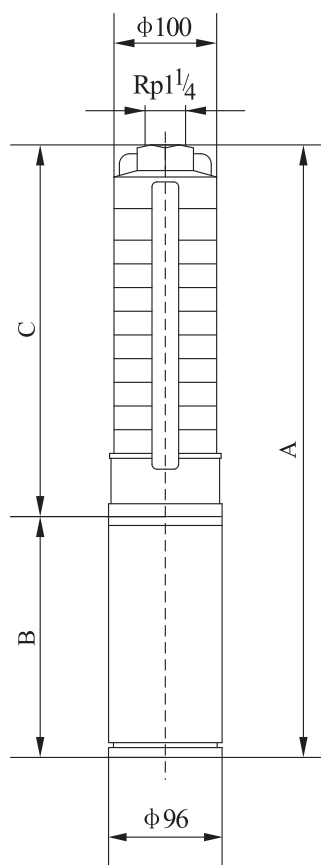

# Графические характеристики SJ5

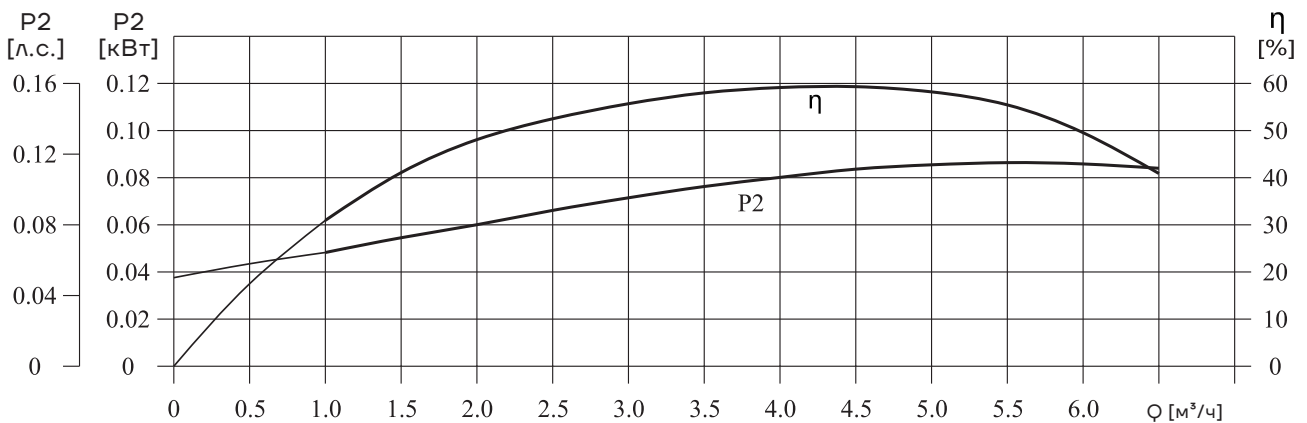
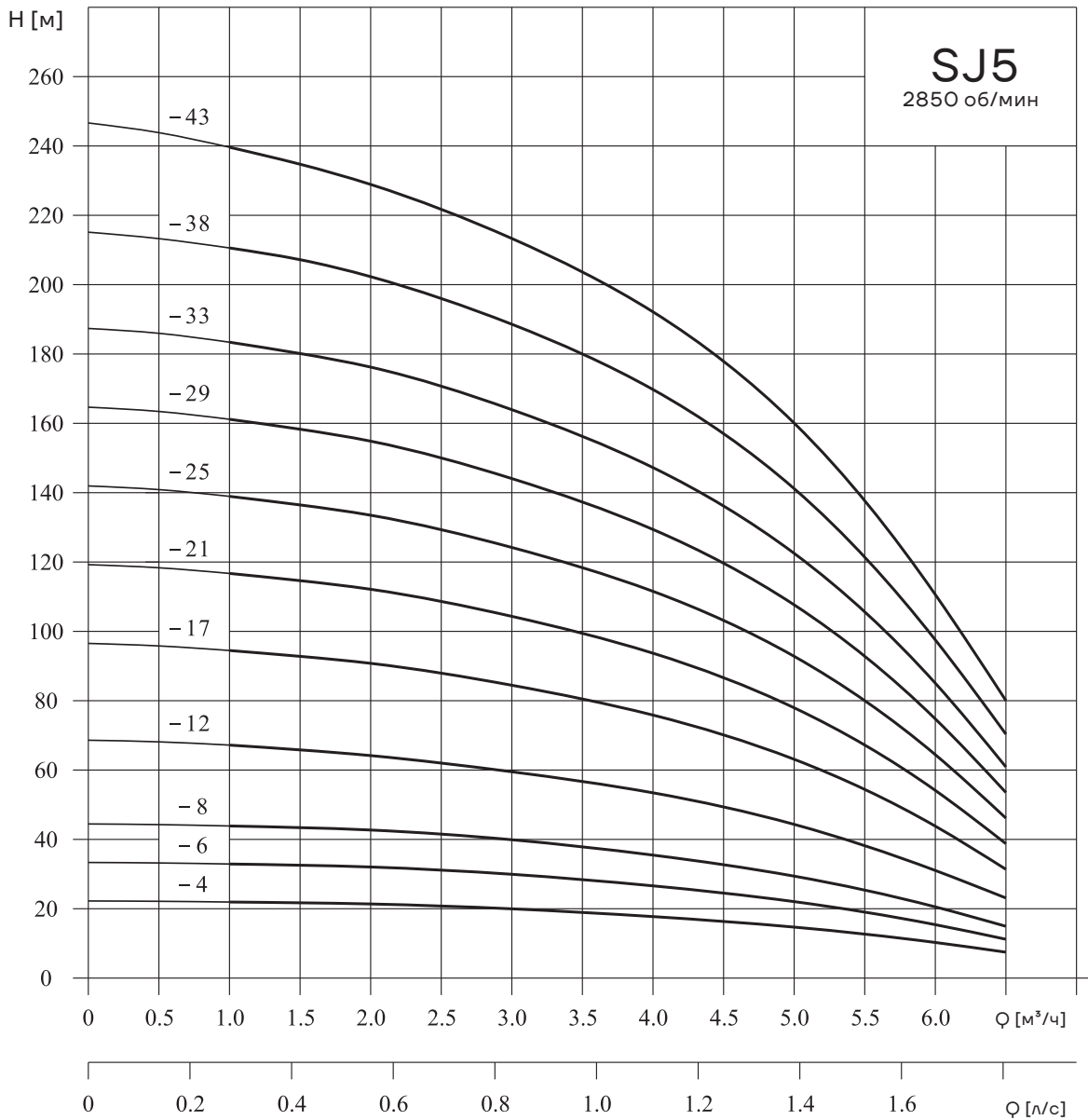

## Технические характеристики SJ5

Модель	Двигатель		Q, м³/ч	1,0	2,0	3,0	3,5	4,0	4,5	5,0	5,5	6,0	6,5
	кВт	л.с.											
SJ5-4	0,37	0,5	Н, м	21	20,5	20	19	18	17	15	13	10	8
SJ5-6	0,55	0,75		32	31	30	28	27	25	22	19	15	11
SJ5-8	0,75	1		43	42	40	38	36	33	30	25	20	15
SJ5-12	1,1	1,5		66	63	59	57	54	50	45	38	30	23
SJ5-17	1,5	2		95	91	84	80	76	71	64	54	43	32
SJ5-21	2,2	3		117	112	104	99	94	87	79	67	53	39
SJ5-25	2,2	3		139	134	124	118	112	104	94	80	64	47
SJ5-29	3,0	4		161	155	144	137	130	120	108	92	74	55
SJ5-33	3,0	4		183	177	163	156	148	137	123	105	84	62
SJ5-38	4,0	5,5		211	203	188	178	170	158	142	121	97	71
SJ5-43	4,0	5,5		239	230	213	203	193	179	161	137	109	81

## Габаритно-присоединительные размеры, масса

Модель	Размер, мм			Масса, кг
	А	В	С	
SJ5-4	625	370	255	10
SJ5-6	677	380	297	11
SJ5-8	739	400	339	13
SJ5-12	863	440	423	14
SJ5-17	998	470	528	17
SJ5-21	1122	510	612	21
SJ5-25	1206	510	696	22
SJ5-29	1400	620	780	27
SJ5-33	1484	620	864	28
SJ5-38	1719	750	969	32
SJ5-43	1824	750	1074	33

Примечание: размер В может отличаться в зависимости от поставщика электродвигателей.

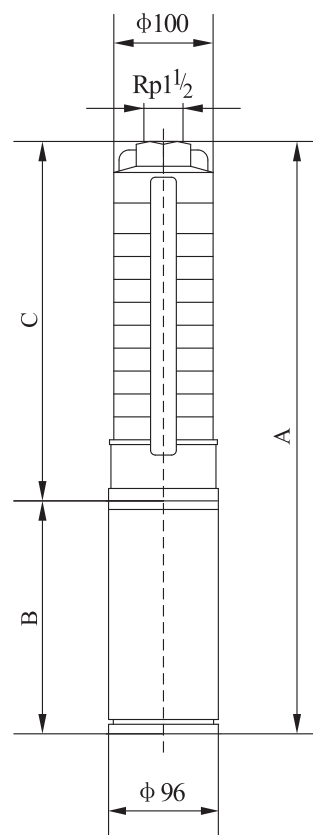

## Графические характеристики SJ8

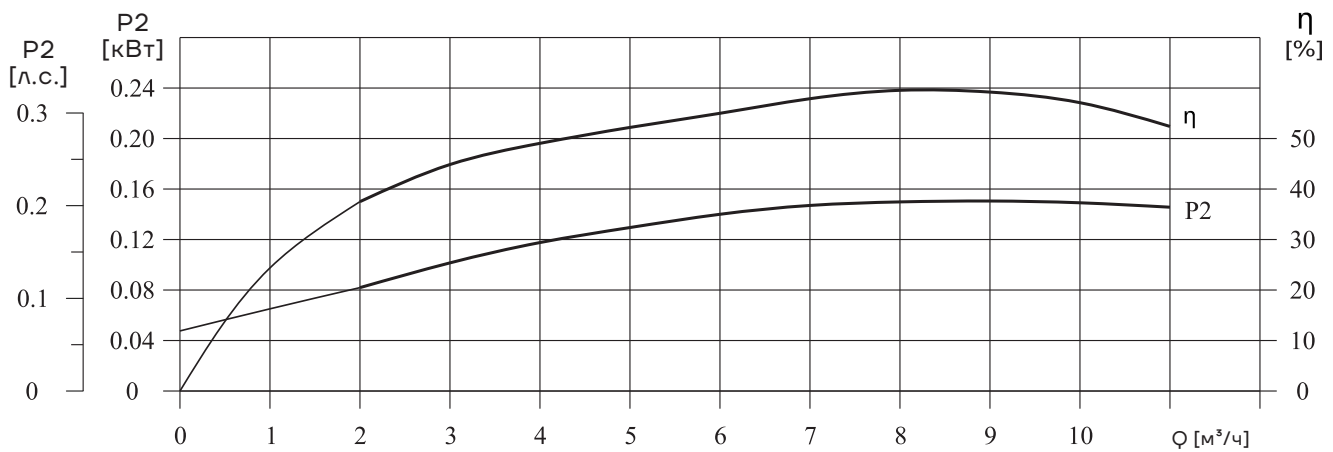
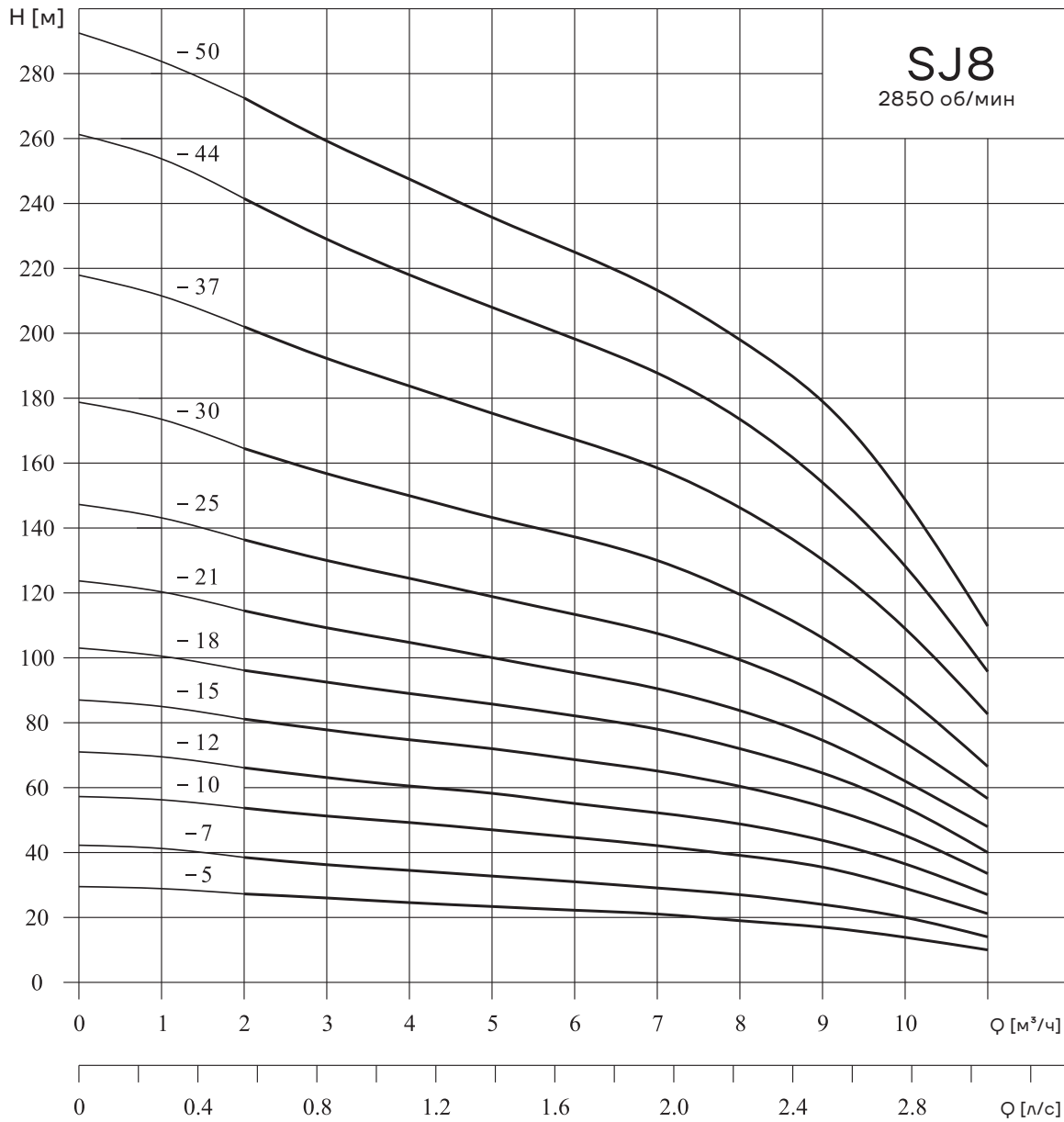

## Технические характеристики SJ8

Модель	Двигатель		Q, м³/ч	2	3	4	5	6	7	8	9	10	11
	кВт	л.с.											
SJ8-5	0,75	1	Н, м	27	26	24	23	22	21	19	17	14	10
SJ8-7	1,1	1,5		38	36	34	33	31	29	27	24	20	14
SJ8-10	1,5	2		54	52	50	47	45	42	39	35	29	21
SJ8-12	2,2	3		65	62	60	57	54	51	47	42	35	26
SJ8-15	2,2	3		81	77	74	71	68	64	59	53	44	33
SJ8-18	3,0	4		95	93	89	86	81	77	71	63	53	40
SJ8-21	4,0	5,5		112	108	104	100	95	90	83	74	62	47
SJ8-25	4,0	5,5		135	129	124	119	113	108	99	89	74	56
SJ8-30	5,5	7,5		162	155	149	143	136	130	119	106	88	67
SJ8-37	5,5	7,5		201	191	184	176	167	159	147	131	109	82
SJ8-44	7,5	10		242	227	218	209	199	190	174	156	129	98
SJ8-50	7,5	10		272	258	248	238	226	216	198	177	147	111

## Габаритно-присоединительные размеры, масса

Модель	Размер, мм (соединение с двигателем 4"/6')				Масса, кг
	A	B	C	φD	
SJ8-5	853	400	453	96	15
SJ8-7	977	440	537	96	16
SJ8-10	1133	470	663	96	19
SJ8-12	1257	510	747	96	23
SJ8-15	1383	510	873	96	25
SJ8-18	1619	620	999	96	30
SJ8-21	1907	782	1125	96/143	35/62
SJ8-25	2075	782	1293	96/143	37/64
SJ8-30	2343	840	1503	96/143	45/66
SJ8-37	2637	840	1797	96/143	49/70
SJ8-44	3011	920	2091	96/143	59/77
SJ8-50	3263	920	2343	96/143	62/80

Примечание: размер B может отличаться в зависимости от поставщика электродвигателей.

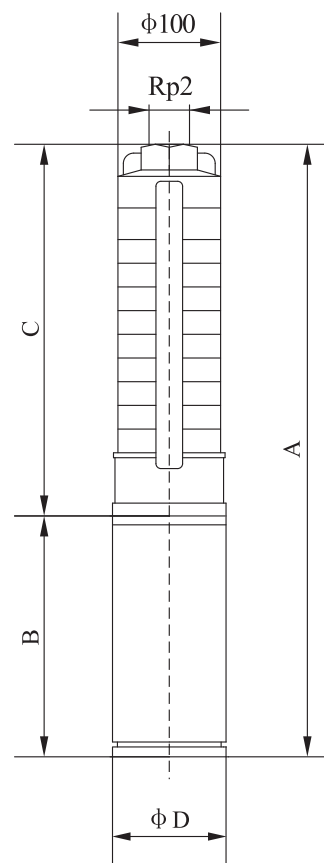

# Графические характеристики SJ12

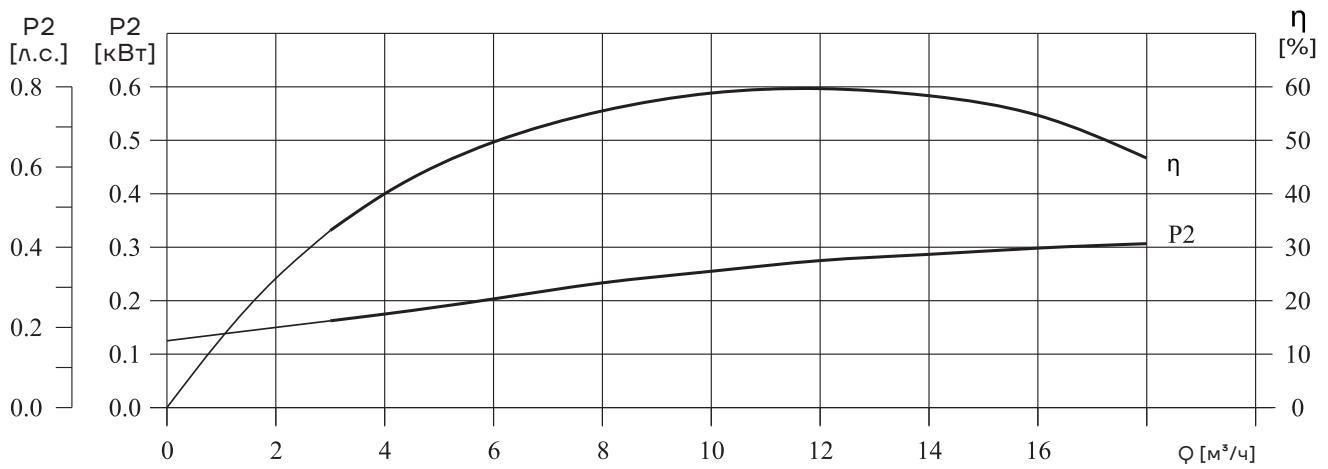
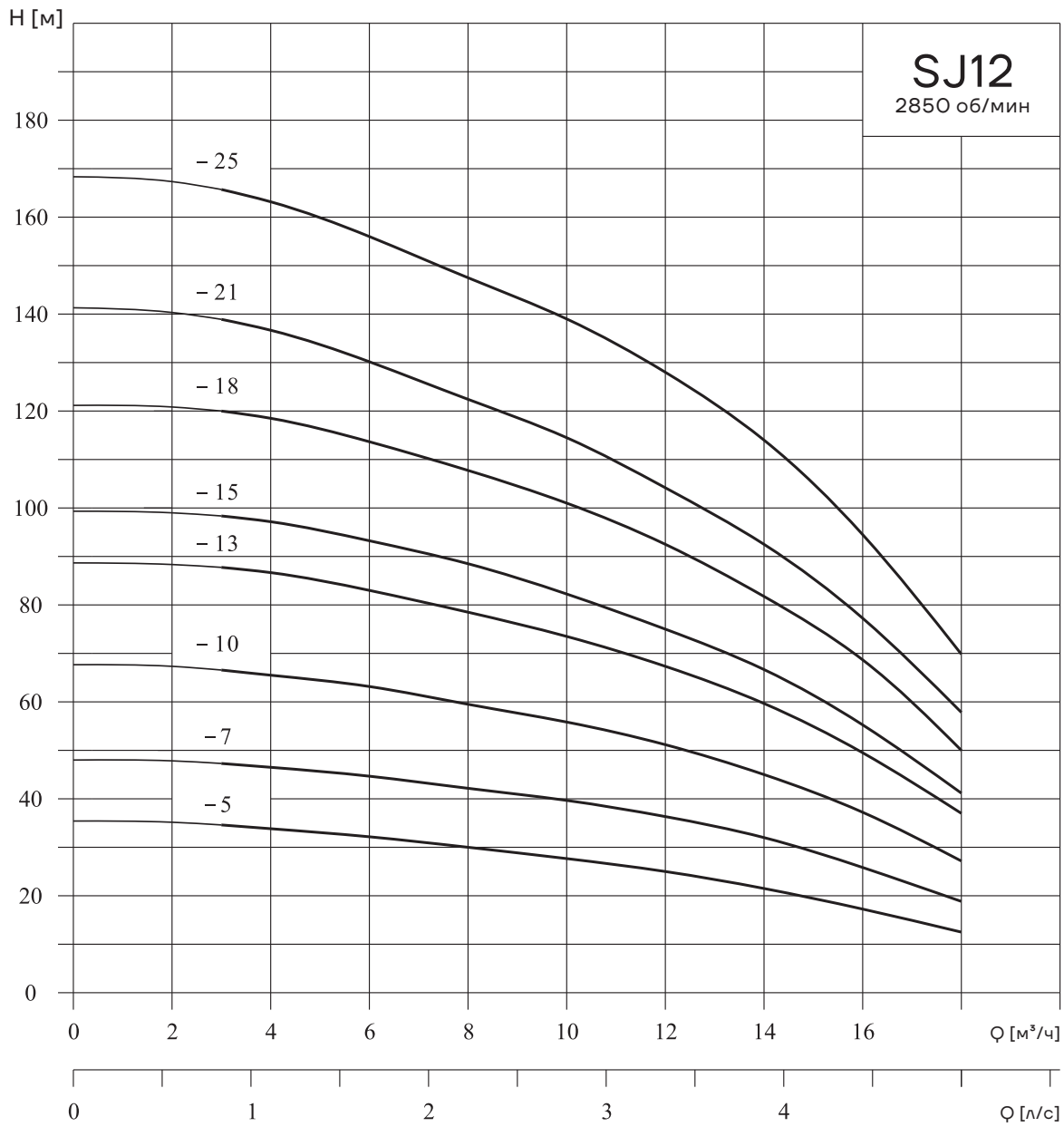



## Технические характеристики SJ12

Модель	Двигатель		Q, м <sup>3</sup> /ч	3	4	6	8	10	12	14	16	18
	кВт	л.с.										
SJ12-5	13	2	Н, м	34	33	31	29	27	25	22	18	13
SB 2-7	2,2	3		48	46	43	40	38	35	31	25	19
SJ12-10	3,0	4		67	65	62	58	55	50	45	36	27
SJ12-13	4,0	5,5		88	86	81	76	71	66	59	48	36
SJ12-15	5,3	7,5		99	97	93	88	82	76	68	55	41
SJ12-18	5,5	7,5		120	118	112	105	99	91	81	66	50
SJ12-21	7,5	10		138	136	130	123	115	106	95	77	58
SJ12-25	7,5	10		166	163	155	146	137	126	113	92	69

## Габаритно-присоединительные размеры, масса

Модель	Размер, мм (соединение с двигателем 4"/6')				Масса, кг
	A	B	C	φD	
SJ12-5	1005	470	535	96	15
SJ12-7	1175	510	665	96	21
SJ12-10	1480	620	860	96	27
SJ12-13	1837	782	1055	96/143	33/60
SJ12-15	2025	840	1185	96/143	40/62
SJ12-18	2220	840	1380	96/143	43/65
SJ12-21	2495	920	1575	96/143	53/71
SJ12-25	2755	920	1835	96/143	57/75

Примечание: размер B может отличаться в зависимости от поставщика электродвигателей.

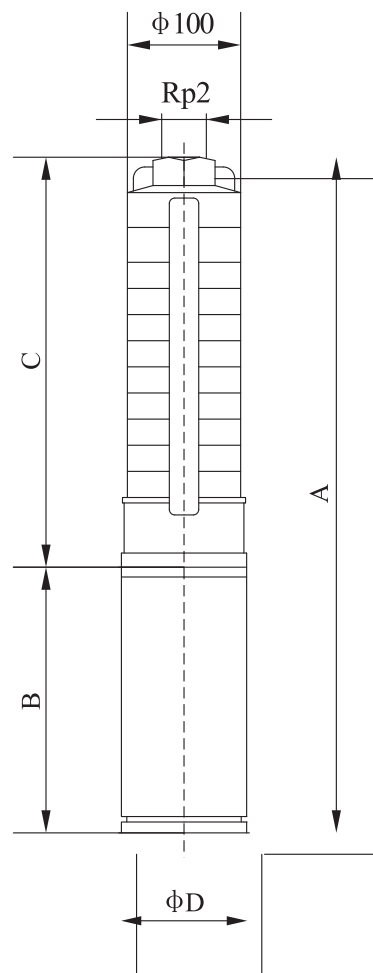

# Графические характеристики SJ17

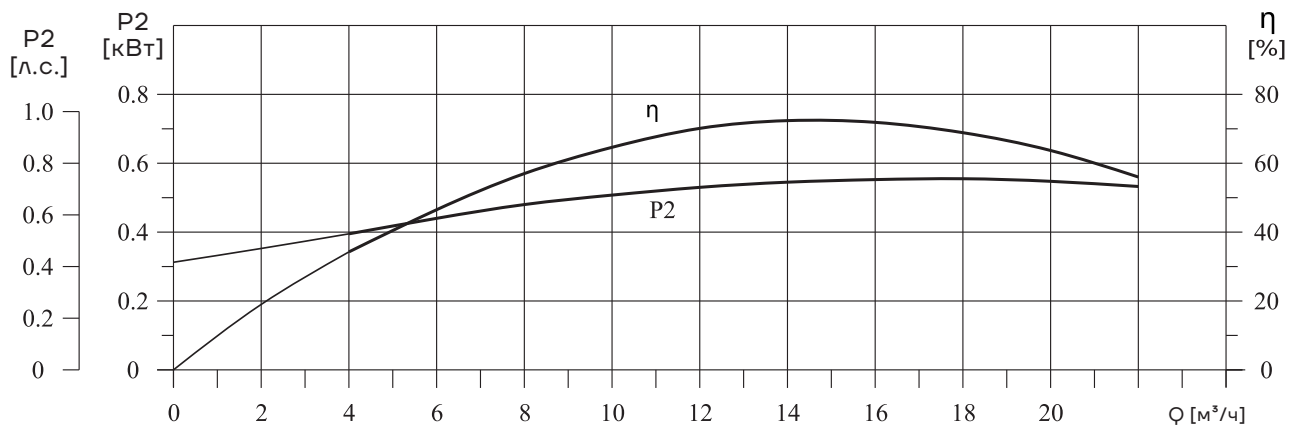
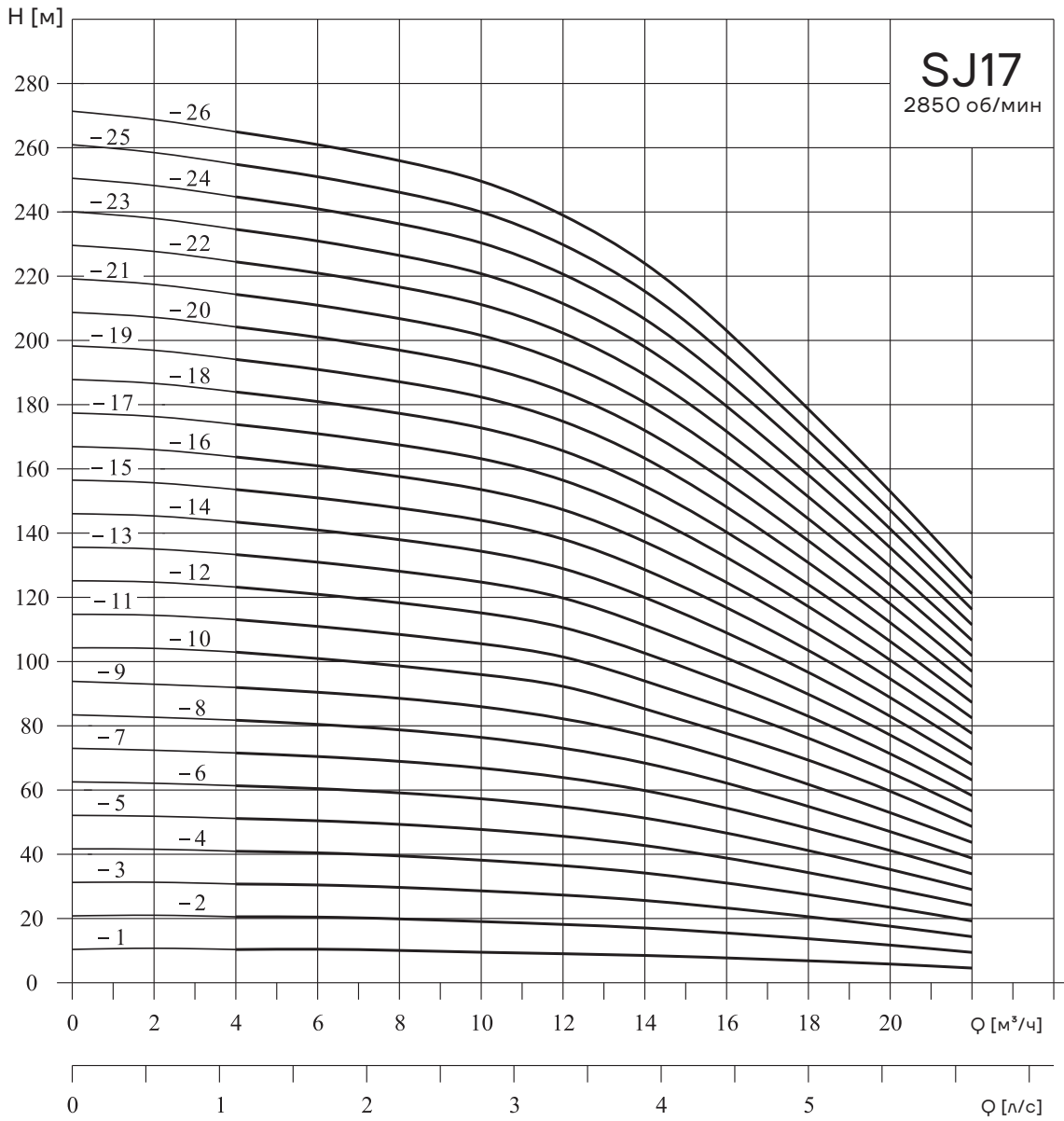

## Технические характеристики SJ17

Модель	Двигатель		Q, м³/ч	4	6	8	10	12	14	17	20	22
	кВт	л.с.										
SJ17-1	0,55	0,75	H, м	10,5	10	9,5	9	8,5	8	6,5	5	4
SJ17-2	1,1	1,5		20,5	20	19,5	19	18	16	13,5	10,5	8
SJ17-3	2,2	3		31	30	29,5	28,5	27	24,5	20,5	16	13
SJ17-4	2,2	3		41	40	39,5	38	36,5	33,5	28	22	18
SJ17-5	3,0	4		52	51	50	48	45	42	35	28	23
SJ17-6	4,0	5,5		62	61	60	58	55	51	42	34	27
SJ17-7	4,0	5,5		73	71	70	67	64	59	49	40	31
SJ17-8	5,5	7,5		83	81	80	77	73	67	57	45	36
SJ17-9	5,5	7,5		93	91	90	87	82	76	64	52	40
SJ17-10	5,5	7,5		103	101	100	97	91	85	72	58	45
SJ17-11	7,5	10		113	111	109	106	100	94	79	64	50
SJ17-12	7,5	10		123	121	119	115	109	102	87	70	55
SJ17-13	7,5	10		133	131	129	125	118	111	95	75	60
SJ17-14	9,2	12,5		143	141	139	134	128	119	102	81	65
SJ17-15	9,2	12,5		153	151	148	144	137	128	109	87	70
SJ17-16	9,2	12,5		163	161	158	154	146	136	116	92	75
SJ17-17	9,2	12,5		173	171	167	163	155	145	123	98	79
SJ17-18	11	15		184	181	177	173	164	154	130	104	84
SJ17-19	11	15		194	191	187	182	174	162	138	ПО	89
SJ17-20	11	15		204	201	197	192	184	171	145	H6	94
SJ17-21	13	17,5		214	211	207	202	193	180	152	121	99
SJ17-22	13	17,5		224	221	217	211	202	188	160	127	104
SJ17-23	13	17,5		235	231	227	221	211	197	167	133	109
SJ17-24	13	17,5		245	241	236	230	220	205	174	139	113
SJ17-25	15	20		255	251	246	240	229	213	181	145	118
SJ17-26	15	20		265	261	256	250	238	222	189	150	122

## Габаритно-присоединительные размеры, масса

Модель	Размер, мм (соединение с двигателем 4"/6")				Масса, кг
	A	B	C	φD	
SJ17-1	708	380	328	96	14
SJ17-2	828	440	388	96	18
SJ17-3	959	510	449	96	23
SJ17-4	1019	510	509	96	24
SJ17-5	1190	620	570	96	29
SJ17-6	1412	782	630	96/143	33/58
SJ17-7	1473	782	691	96/143	34/59
SJ17-8	1591	840	751	96/143	40/64
SJ17-9	1652	840	812	96/143	41/65
SJ17-10	1712	840	872	96/143	42/66
SJ17-11	1853	920	933	96/143	50/72
SJ17-12	1913	920	993	96/143	51/73
SJ17-13	1974	920	1054	96/143	52/74
SJ17-14	2027	897	1130	143	79
SJ17-15	2088	897	1191	143	80
SJ17-16	2148	897	1251	143	81
SJ17-17	2209	897	1312	143	82
SJ17-18	2314	942	1372	143	87
SJ17-19	2375	942	1433	143	88
SJ17-20	2435	942	1493	143	89
SJ17-21	2534	980	1554	143	99
SJ17-22	2594	980	1614	143	100
SJ17-23	2655	980	1675	143	101
SJ17-24	2715	980	1735	143	102
SJ17-25	2826	1030	1796	143	103
SJ17-26	2886	1030	1856	143	104

Примечание: размер B может отличаться в зависимости от поставщика электродвигателей.

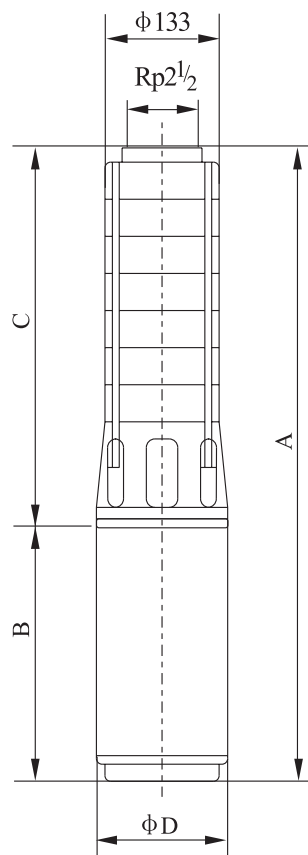

# Графические характеристики SJ30

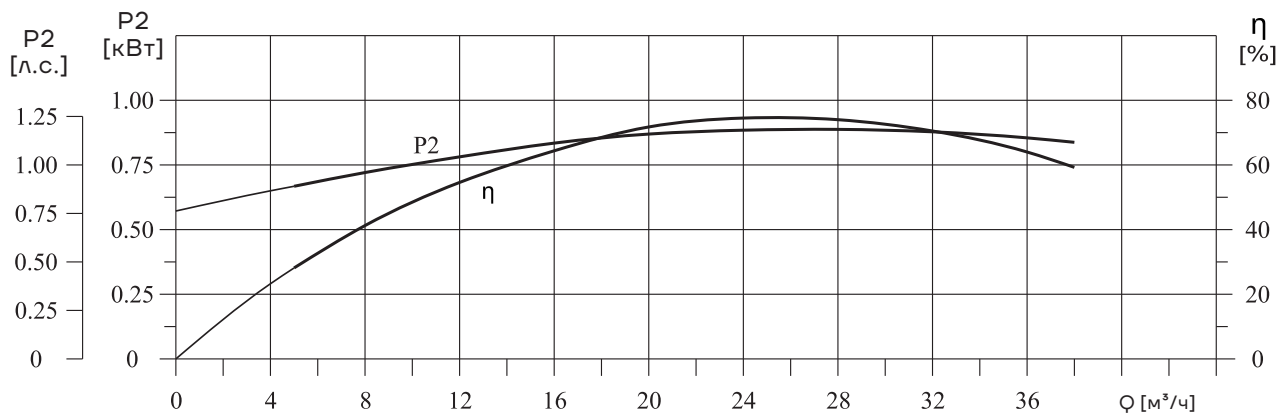
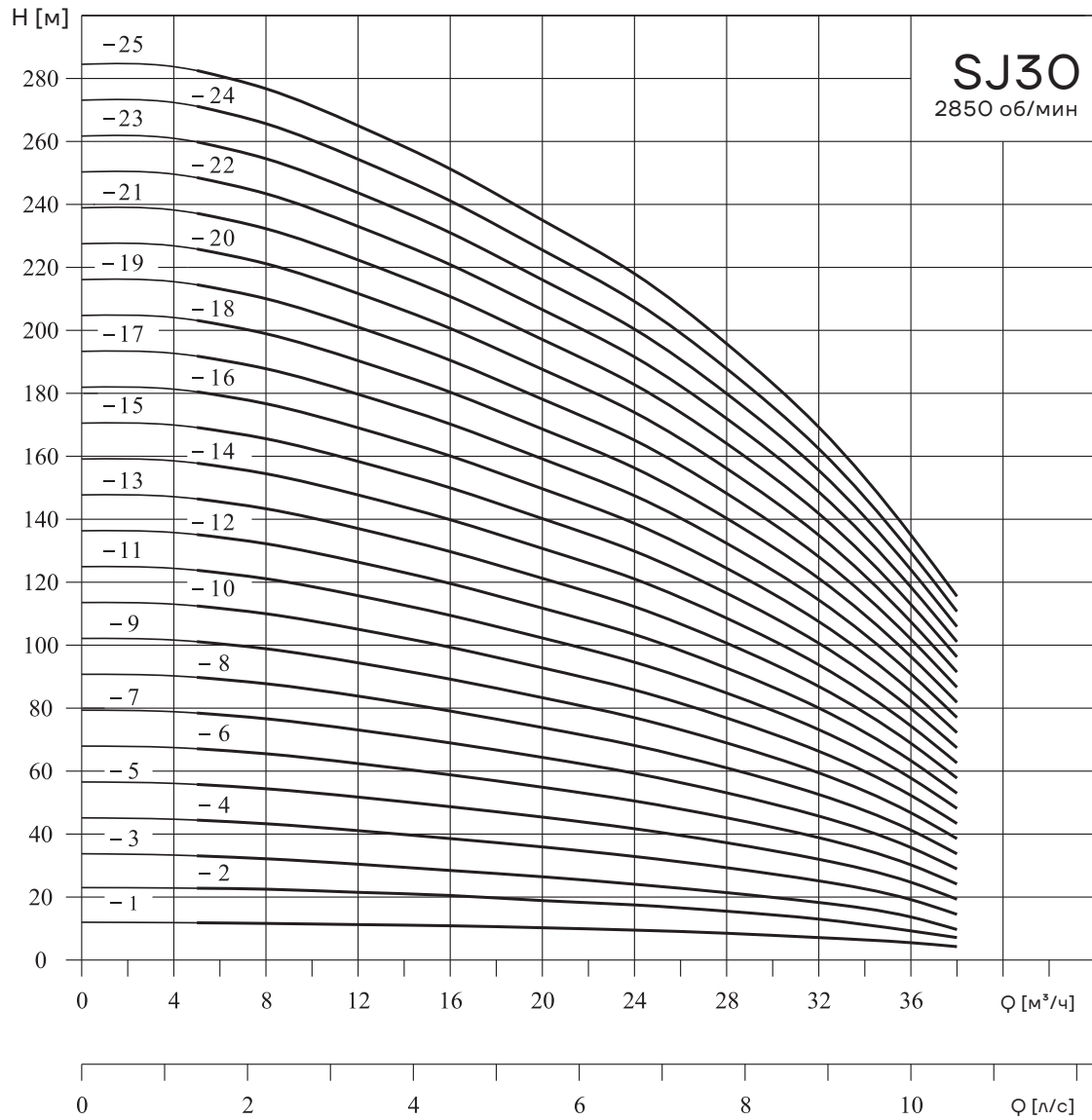

## Технические характеристики SJ30

Модель	Двигатель		Q, м³/ч	5	8	12	16	20	24	28	30	32	36	38
	кВт	л.с.												
SJ30-1	1,1	1,5	Н, м	11,5	11	10,5	10	9,5	9	8	7,5	7	5,5	4,5
SJ30-2	2,2	3		22,5	22	21	20	19	17,5	16	15	14	10,5	9
SJ30-3	3,0	4		33,5	33	32	30	28	26	24	22	20	16	14
SJ30-4	4,0	5,5		44,5	44	42	40	37	35	32	29	27	21	18
SJ30-5	5,5	7,5		55,5	55	53	50	47	44	40	37	34	27	23
SJ30-6	5,5	7,5		67	66	63	60	56	52	48	44	41	32	27
SJ30-7	7,5	10		77	76	74	70	65	61	55	52	48	37	32
SJ30-8	7,5	10		89	87	84	80	75	70	63	59	54	43	36
SJ30-9	9,2	12,5		101	98	95	90	84	78	71	66	61	48	41
SJ30-10	9,2	12,5		112	109	105	100	93	87	79	74	68	53	45
SJ30-11	9,2	12,5		123	120	116	ПО	103	96	87	81	75	59	50
SJ30-12	11	15		134	131	126	120	112	105	95	88	82	64	54
SJ30-13	11	15		145	142	137	129	121	113	103	96	88	69	59
SJ30-14	13	17,5		157	153	147	139	130	122	111	103	95	74	63
SJ30-15	13	17,5		168	164	158	149	140	131	119	110	102	80	68
SJ30-16	15	20		180	175	168	159	149	140	127	118	109	85	72
SJ30-17	15	20		190	186	179	169	158	148	135	125	116	90	77
SJ30-18	18,5	25		201	197	189	179	168	157	143	132	122	96	81
SJ30-19	18,5	25		212	207	200	189	177	166	150	140	129	101	86
SJ30-20	18,5	25		223	218	210	199	186	174	158	147	136	106	90
SJ30-21	18,5	25		235	229	221	209	196	183	166	155	143	112	95
SJ30-22	22	30		246	240	231	219	205	192	174	162	150	117	99
SJ30-23	22	30		258	251	242	229	214	201	182	169	156	122	104
SJ30-24	22	30		269	262	252	239	224	209	190	177	163	128	108
SJ30-25	22	30		281	273	263	249	233	218	198	184	170	133	113

## Габаритно-присоединительные размеры, масса

Модель	Размер, мм (соединение с двигателем 4"/6")				Масса, кг
	A	B	C	φD	
SJ30-1	802	440	362	96	15
SJ30-2	968	510	458	96	21
SJ30-3	1174	620	554	96	27
SJ30-4	1432	782	650	96/143	32/59
SJ30-5	1586	840	746	96/143	39/62
SJ30-6	1682	840	842	96/143	41/64
SJ30-7	1858	920	938	96/143	49/71
SJ30-8	1954	920	1034	96/143	57/73
SJ30-9	2043	897	1146	143	79
SJ30-10	2139	897	1242	143	81
SJ30-11	2235	897	1338	143	83
SJ30-12	2376	942	1434	143	89
SJ30-13	2472	942	1530	143	90
SJ30-14	2606	980	1626	143	101
SJ30-15	2702	980	1722	143	103
SJ30-16	2848	1030	1818	143	105
SJ30-17	2944	1030	1914	143	107
SJ30-18	3100	1090	2010	143	116
SJ30-19	3196	1090	2106	143	118
SJ30-20	3292	1090	2202	143	119
SJ30-21	3388	1090	2298	143	121
SJ30-22	3554	1160	2394	143	128
SJ30-23	3650	1160	2490	143	130
SJ30-24	3746	1160	2586	143	132
SJ30-25	3842	1160	2682	143	134

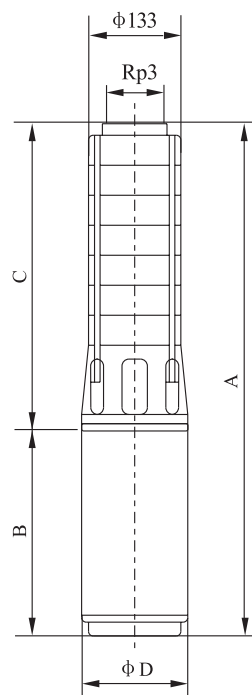

Примечание: размер B может отличаться в зависимости от поставщика электродвигателей.

# Графические характеристики SJ42

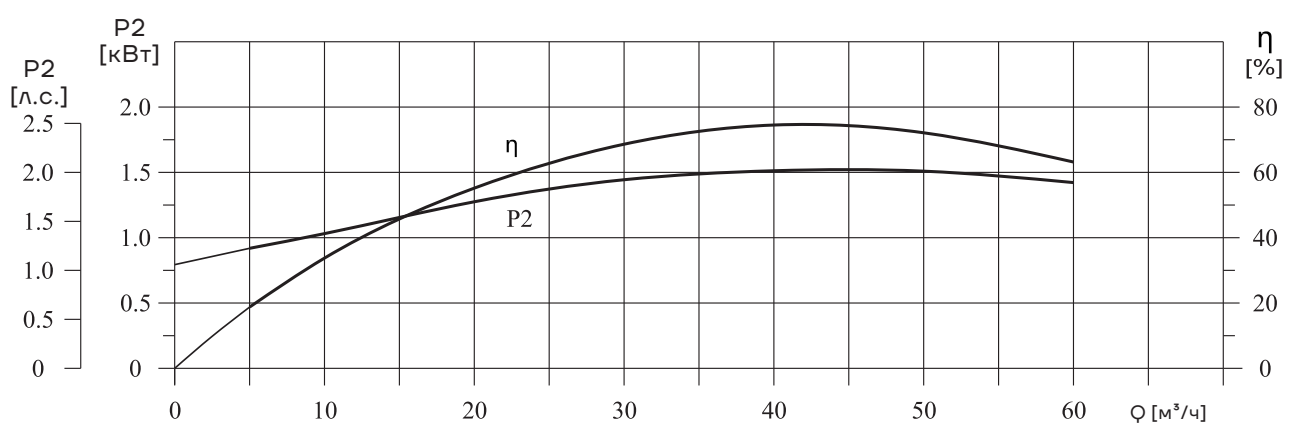
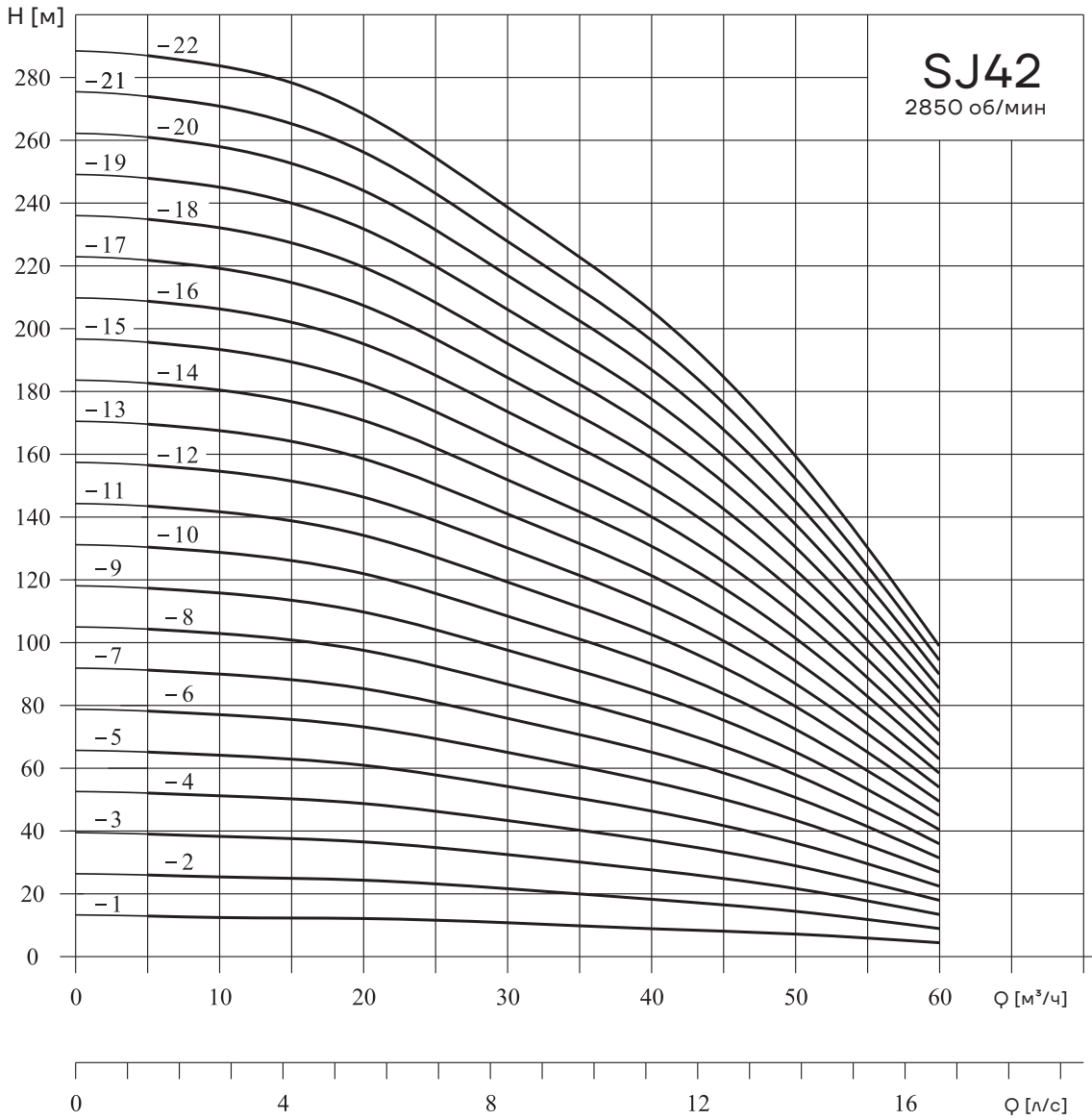

## Технические характеристики SJ42

Модель	Двигатель		Q, м³/ч	5	10	20	30	40	42	50	60
	кВт	л.с.									
SJ42-1	2,2	3	Н, м	13	12,5	12	10,5	9	8,5	7	4
SJ42-2	3,0	4		26	25,5	24	21,5	18,5	17	14,5	8,5
SJ42-3	5,5	7,5		40	38,5	36	32,5	28	26,5	22	13
SJ42-4	7,5	10		53	52	49	43	37	36	29	18
SJ42-5	7,5	10		66	65	61	54	47	45	38	23
SJ42-6	9,2	12,5		79	78	74	66	57	54	45	28
SJ42-7	11	15		92	91	86	77	66	63	52	32
SJ42-8	13	17,5		105	104	98	87	75	72	58	36
SJ42-9	15	20		118	117	110	97	84	80	65	40
SJ42-10	15	20		132	130	122	108	93	89	72	45
SJ42-11	18,5	25		144	142	134	119	103	98	79	49
SJ42-12	18,5	25		157	155	146	130	112	107	87	54
SJ42-13	22	30		170	168	158	141	122	116	94	58
SJ42-14	22	30		183	181	170	152	131	125	102	63
SJ42-15	22	30		196	194	182	163	140	134	109	67
SJ42-16	25	34		209	207	194	174	150	143	116	72
SJ42-17	25	34		222	220	206	184	159	152	123	77
SJ42-18	30	40		235	233	218	195	168	161	131	81
SJ42-19	30	40		248	246	231	206	178	170	138	86
SJ42-20	30	40		261	259	243	217	187	179	145	90
SJ42-21	37	50		274	271	255	228	196	188	152	95
SJ42-22	37	50		287	283	267	238	205	197	160	99

## Габаритно-присоединительные размеры, масса

Модель	Размер, мм (соединение с двигателем 4"/6')				Масса, кг
	A	B	C	φD	
SJ42-1	888	510	378	96	20
SJ42-2	1111	620	491	96	27
SJ42-3	1444	840	604	96/143	37/59
SJ42-4	1637	920	717	96/143	46 68
SJ42-5	1750	920	830	96/143	49/71
SJ42-6	1856	897	959	143	77
SJ42-7	2014	942	1072	143	84
SJ42-8	2165	980	1185	143	95
SJ42-9	2328	1030	1298	143	97
SJ42-10	2441	1030	1411	143	100
SJ42-11	2614	1090	1524	143	109
SJ42-12	2727	1090	1637	143	111
SJ42-13	2910	1160	1750	143	119
SJ42-14	3023	1160	1863	143	121
SJ42-15	3136	1160	1976	143	124
SJ42-16	3331	1242	2089	143	135
SJ42-17	3444	12-2	2202	143	137
SJ42-18	3697	1382	2315	143	147
SJ42-19	3810	1382	2428	143	149
SJ42-20	3923	1382	2541	143	151
SJ42-21	4224	1570	2654	143	169
SJ42-22	4337	1570	2767	143	171

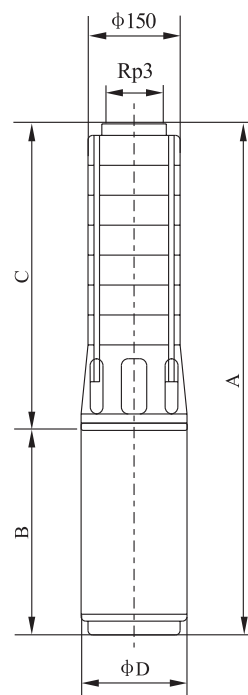

Примечание: размер B может отличаться в зависимости от поставщика электродвигателей.

# Графические характеристики SJ60

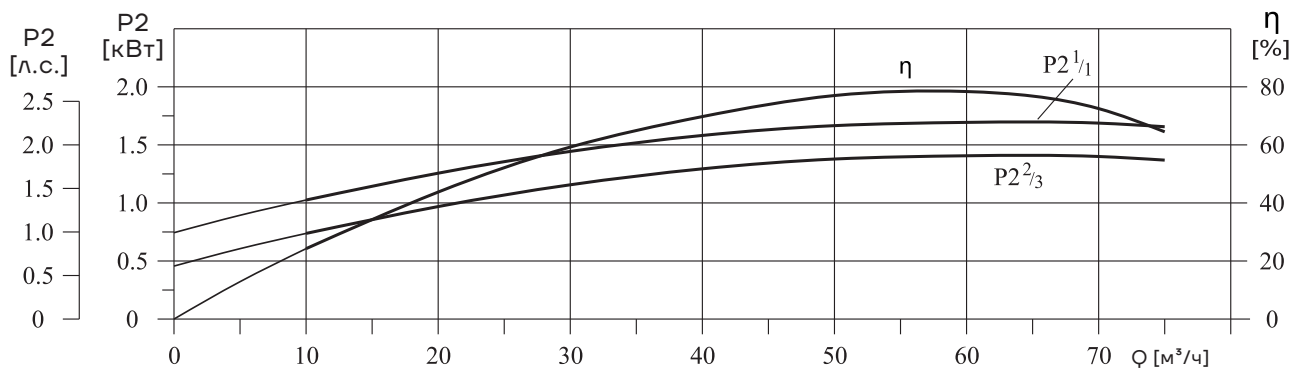
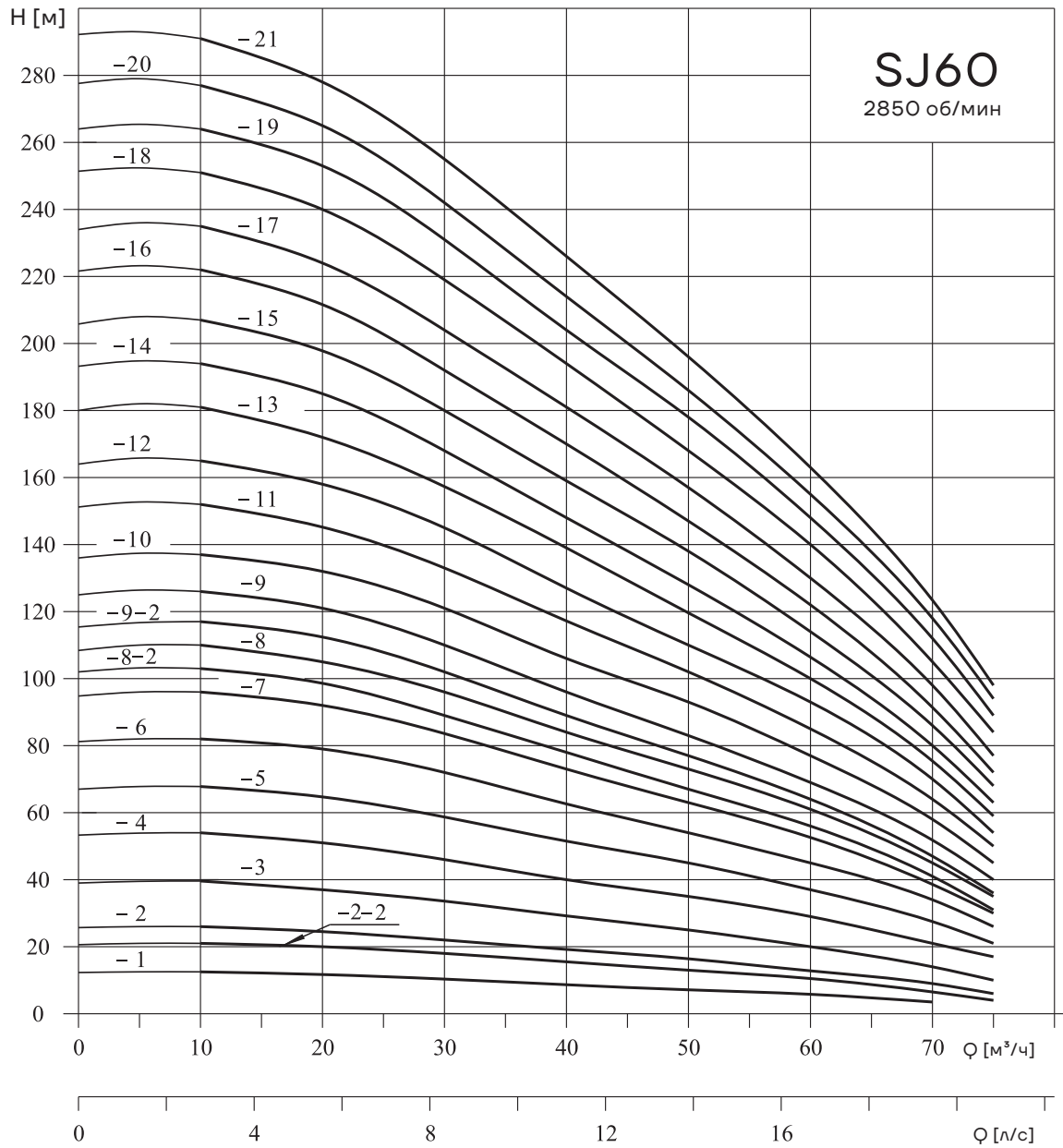



## Технические характеристики SJ60

Модель	Двигатель		Q, м³/ч	10	20	30	40	50	60	70	75
	кВт	л.с.									
SJ60-1	22	3	H, м	12,5	12	10,5	8,5	7	6	4	-
SJ60-2-2	3,0	4		21	20	18	15,5	13	10,5	6,5	4
SJ60-2	40	5,5		26	24,5	22	19	16,5	12,5	9	6
SJ60-3	5,5	7,5		40	37	34	29	25	20	14	10
SJ60-4	7,5	10		54	51	46	40	35	29	21	17
SJ60-5	9,2	12,5		68	65	59	51	45	37	28	21
SJ60-6	И	15		82	79	72	62	54	45	34	26
SJ60-7	13	17,5		96	92	84	73	63	53	39	30
SJ60-8-2	13	17,5		103	99	89	78	67	56	41	31
SJ60-8	15	20		110	105	96	84	73	61	45	35
SJ60-9-2	15	20		117	112	102	89	77	64	47	36
SJ60-9	18,5	25		124	121	110	96	85	69	52	40
SJ60-10	18,5	25		137	132	121	106	93	77	58	45
SJ60-11	22	30		152	145	133	117	102	85	64	50
SJ60-12	22	30		165	158	145	127	110	93	70	54
SJ60-13	25	34		181	172	157	139	120	100	75	59
SJ60-14	25	34		194	185	168	148	128	106	80	63
SJ60-15	25	34		207	198	180	159	138	114	85	68
SJ60-16	30	40		222	212	192	170	147	122	91	72
SJ60-17	30	40		235	224	204	181	157	130	98	77
SJ60-18	37	50		251	240	219	194	168	140	105	84
SJ60-19	37	50	264	253	231	204	178	148	112	89	
SJ60-20	37	50	277	265	242	214	186	155	118	94	
SJ60-21	37	50	291	278	255	226	196	163	123	98	

## Габаритно-присоединительные размеры, масса

Модель	Размер, мм (соединение с двигателем 4"/6')				Масса, кг
	A	B	C	φD	
SJ60-1	878	510	368	96	18
SJ60-2-2	1101	620	481	96	26
SJ60-2	1263	782	481	96/143	29/56
SJ60-3	1434	840	594	96/143	37/59
SJ60-4	1627	920	707	96/143	46/68
SJ60-5	1717	897	820	143	75
SJ60-6	1891	942	949	143	82
SJ60-7	2042	980	1062	143	94
SJ60-8-2	2155	980	1175	143	96
SJ60-8	2205	1030	1175	143	97
SJ60-9-2	2318	1030	1288	143	100
SJ60-9	2378	1090	1288	143	107
SJ60-10	2491	1090	1401	143	110
SJ60-11	2674	1160	1514	143	118
SJ60-12	2787	1160	1627	143	121
SJ60-13	2982	1242	1740	143	133
SJ60-14	3095	1242	1853	143	136
SJ60-15	3208	1242	1966	143	146
SJ60-16	3461	1382	2079	143	149
SJ60-17	3574	1382	2192	143	152
SJ60-18	3875	1570	2305	143	170
SJ60-19	3988	1570	2418	143	173
SJ60-20	4101	1570	2531	143	176
SJ60-21	4214	1570	2644	143	179

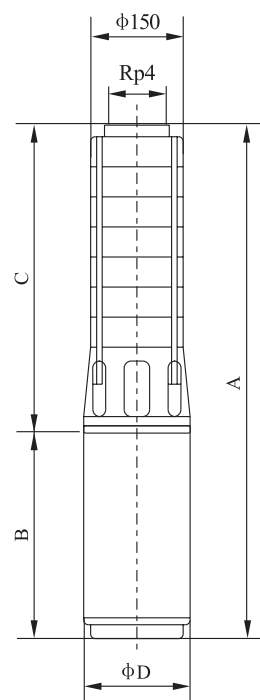

Примечание: размер B может отличаться в зависимости от поставщика электродвигателей.

# Графические характеристики SJ75

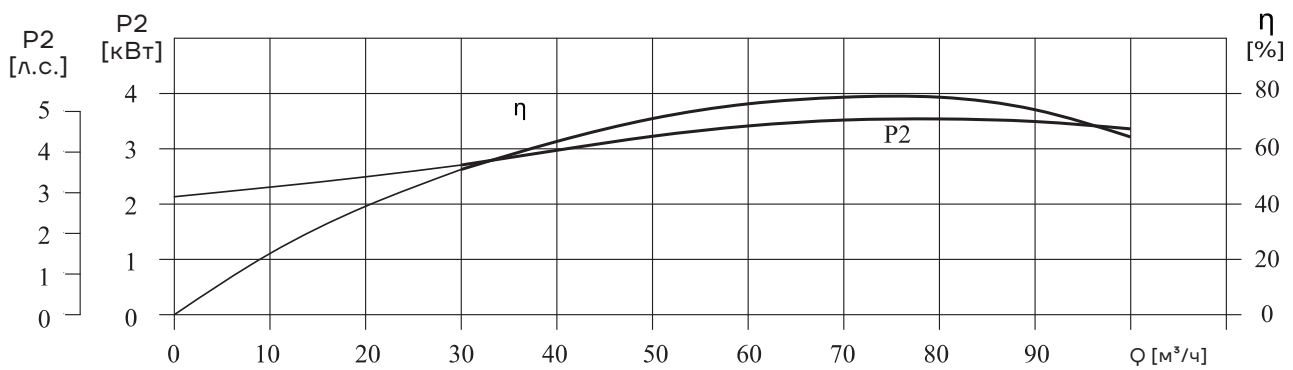
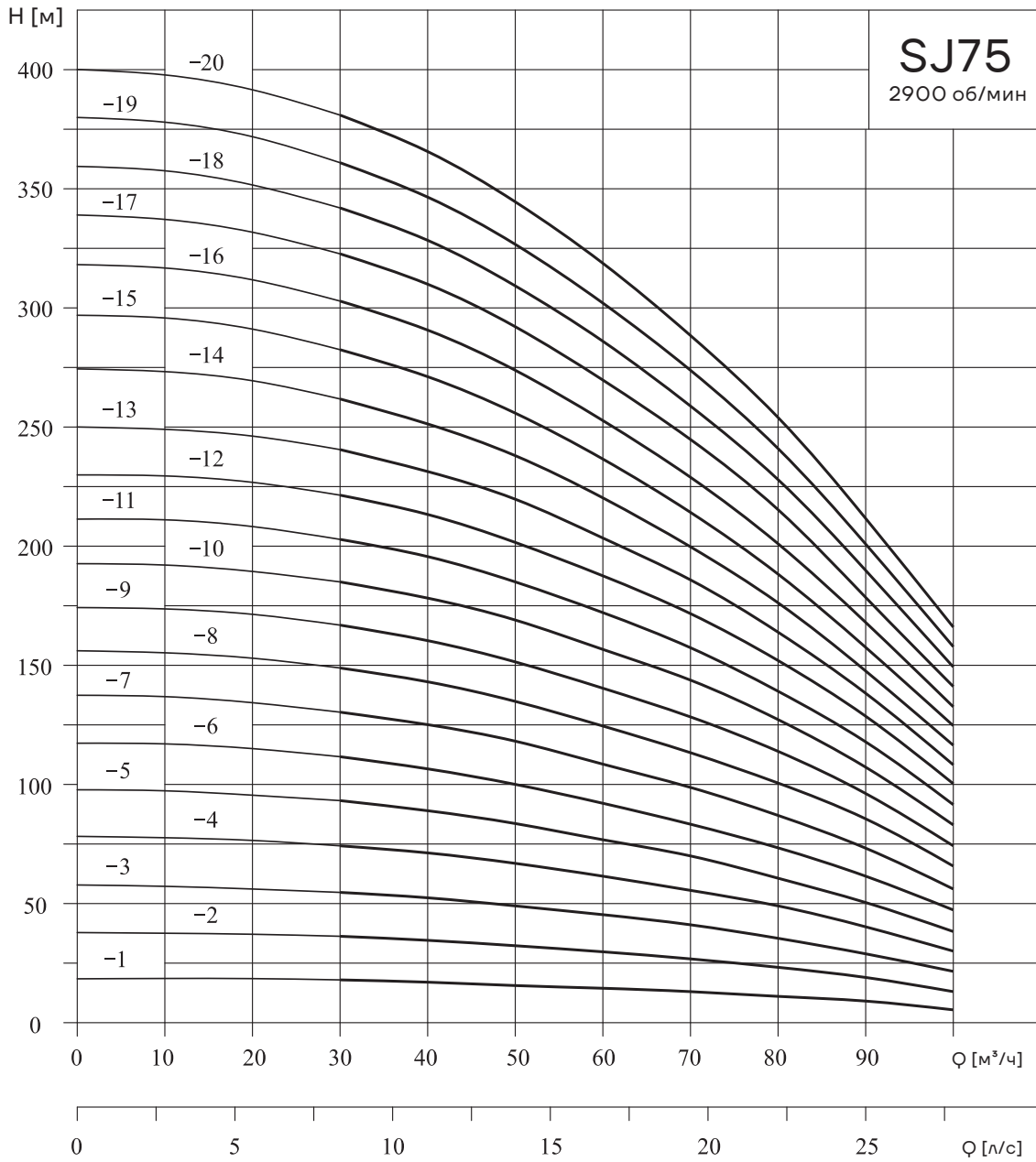

## Технические характеристики SJ75

Модель	Двигатель		Q, м³/ч	30	40	50	60	70	75	80	90	100
	кВт	л.с.										
SJ75-1	4	5,5	H, м	18	17	15,5	14,5	13	12	11	9	5,5
SJ75-2	7,5	10		36,5	34,5	32	30	27	25	23	19	12,5
SJ75-3	11	15		54,5	52,5	49	45	41	38	35,5	29	21,5
SJ75-4	15	20		73,5	71	66,5	61	55,5	52	48	40	30
SJ75-5	18,5	25		92	89	83	76	70	65	60,5	51	38
SJ75-6	22	30		111	107	100	91	84	79	73	62	47
SJ75-7	30	40		130	125	118	107	98	93	87	73	56
SJ75-8	30	40		148	143	135	124	113	107	100	85	65
SJ75-9	37	50		167	161	152	140	128	121	114	96	74
SJ75-10	37	50		185	178	169	157	143	135	127	107	83
SJ75-11	45	60		203	196	185	172	158	148	139	118	92
SJ75-12	45	60		222	214	202	188	172	162	152	129	100
SJ75-13	55	75		241	232	220	204	186	175	164	139	108
SJ75-14	55	75		262	251	238	220	200	188	176	149	116
SJ75-15	55	75		283	271	256	236	214	201	188	159	124
SJ75-16	63	85		303	291	274	253	229	215	202	169	133
SJ75-17	63	85		323	310	292	270	245	229	215	179	142
SJ75-18	75	100		342	329	309	286	259	243	228	190	150
SJ75-19	75	100		361	347	327	302	274	257	241	201	158
SJ75-20	75	100		381	366	345	318	288	271	254	212	167

## Габаритно-присоединительные размеры, масса

Модель	Размеры, мм (соединение с двигателем 6'1/8')				Масса, кг
	A	B	C	φD	
SJ75-1	1270	782	488	143	68
SJ75-2	1476/1421	862/790	614/631	143/184	80/114
SJ75-3	1682/1577	942/820	740/757	143/184	94/125
SJ75-4	1896/1743	1030/860	866/883	143/184	109/137
SJ75-5	2082/1899	1090/890	992/1009	143/184	122/148
SJ75-6	2278/2075	1160/940	1118/1135	143/184	133/166
SJ75-7	2626/2311	1382/1050	1244/1261	143/184	155/193
SJ75-8	2752/2437	1382/1050	1370/1387	143/184	161/199
SJ75-9	3066/2663	1570/1150	1496/1513	143/184	182/226
SJ75-10	3192/2789	1570/1150	1622/1639	143/184	188/232
SJ75-11	3005	1240	1765	184	258
SJ75-12	3131	1240	1891	184	264
SJ75-13	3387	1370	2017	184	302
SJ75-14	3513	1370	2143	184	308
SJ75-15	3639	1370	2269	184	314
SJ75-16	3885	1490	2395	192	333
SJ75-17	4011	1490	2521	192	339
SJ75-18	4187	1540	2647	192	355
SJ75-19	4313	1540	2773	192	361
SJ75-20	4439	1540	2899	192	367

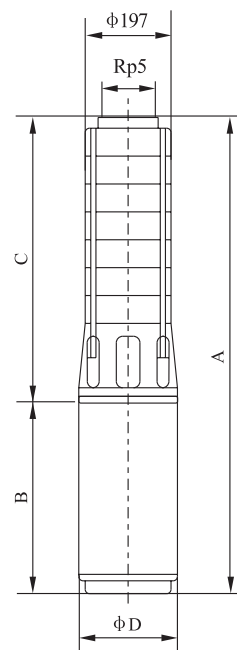

Примечание: размер B может отличаться в зависимости от поставщика электродвигателей.

# Графические характеристики SJ95

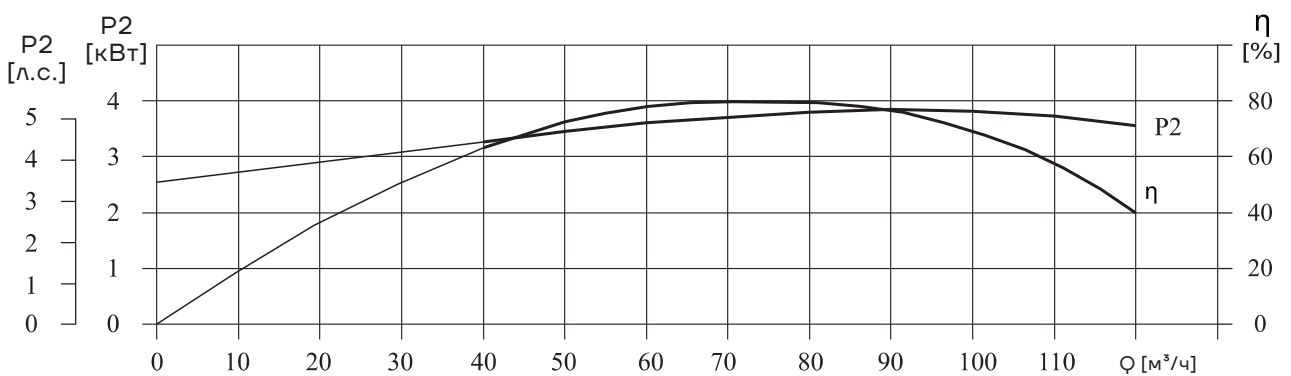
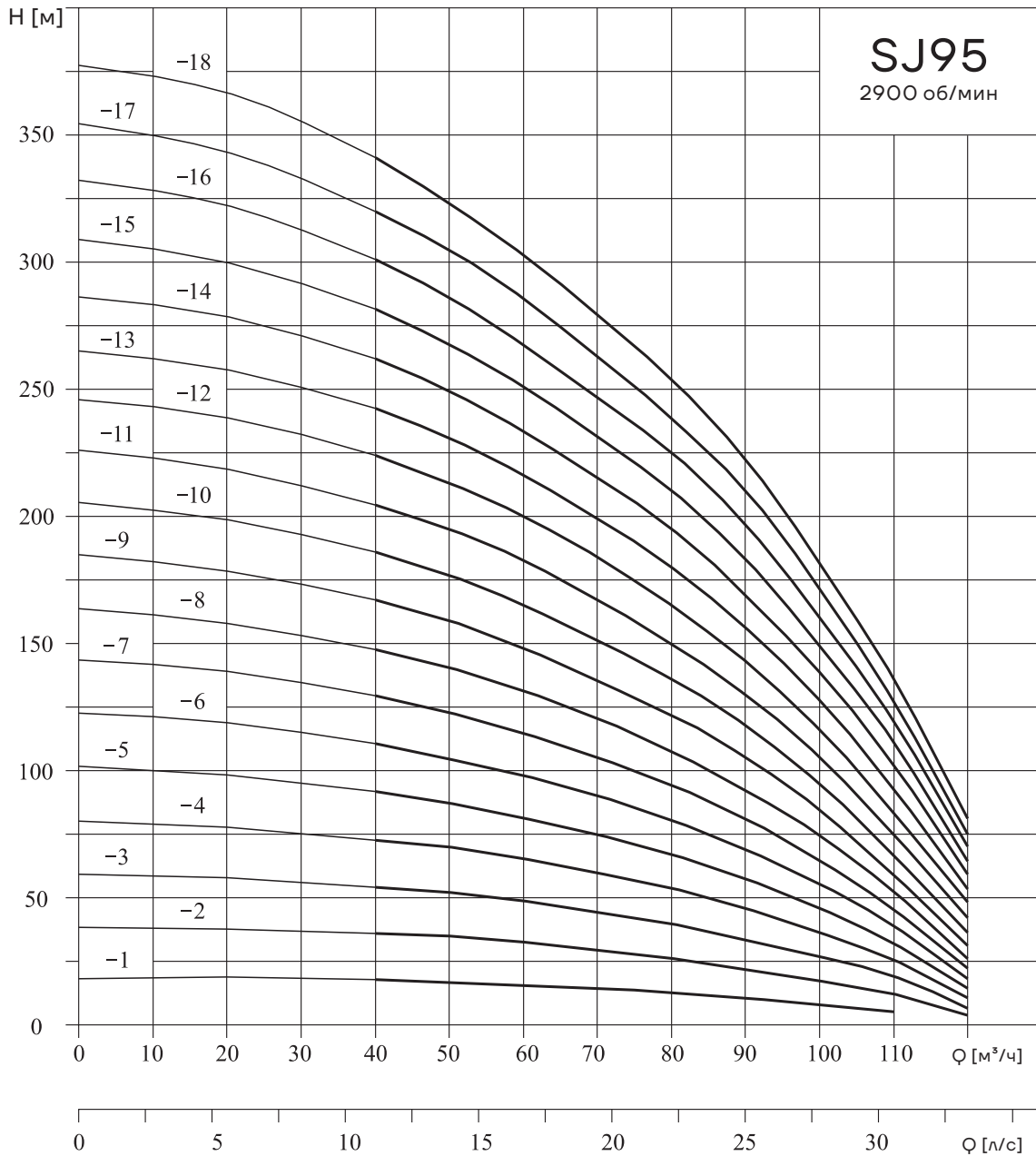

## Технические характеристики SJ95

Модель	Двигатель		Q, м³/ч	40	50	:60	70	80	90	95	100	НО	120
	кВт	л.с.											
SJ95-1	4	5,5	Н, м	17,5	16,5	15,5	14	12,5	10,5	9,5	8	5	—
SJ95-2	9,2	12,5		36	34	32	28,5	26	21,5	20	17	12	3,5
SJ95-3	13	17,5		54	52	48,5	44,5	40	33	30	26	19	6
SJ95-4	18,5	25		72	70	65	60	54	45	41	36	25,5	10,5
SJ95-5	22	30		91	87	81,5	75	68	57	51,5	46	32	14,5
SJ95-6	25	34		110	104	98	90	81	69	62	55	38	18
SJ95-7	30	40		129	122	115	105	94	81	73	65	45	22
SJ95-8	37	50		148	141	131	120	108	93	84	75	52	26
SJ95-9	37	50		167	159	148	135	122	105	95	85	59	31
SJ95-10	45	60		186	177	165	151	136	117	106	95	67	36
SJ95-11	45	60		205	195	182	167	150	130	117	105	75	42
SJ95-12	55	75		224	213	199	183	165	143	129	116	84	48
SJ95-13	55	75		243	231	216	199	180	156	141	127	93	53
SJ95-14	55	75		262	249	233	215	195	169	153	138	102	59
SJ95-15	63	85		281	268	250	231	210	183	166	149	111	64
SJ95-16	63	85		301	286	267	247	225	197	178	160	119	70
SJ95-17	75	100		321	304	284	263	240	210	190	171	127	75
SJ95-18	75	100		342	323	302	279	255	222	202	182	135	81

## Габаритно-присоединительные размеры, масса

Модель	Размер, мм (соединение с двигателем 4'/6')				Масса, кг
	А	В	С	φD	
SJ95-1	1270	782	488	143	68
SJ95-2	1511/1431	897/800	614/631	143/184	84/115
SJ95-3	1720/1617	980/860	740/757	143/184	103/131
SJ95-4	1956/1773	1090/890	866/883	143/184	116/142
SJ95-5	2152/1949	1160/940	992/1009	143/184	127/160
SJ95-6	2360/2125	1242/990	1118/1135	143/184	142/176
SJ95-7	2626/2311	1382/1050	1244/1261	143/184	155/193
SJ95-8	2940/2537	1570/1150	1370/1387	143/184	176/220
SJ95-9	3066/2663	1570/1150	1496/1513	143/184	182/226
SJ95-10	2879	1240	1639	184	252
SJ95-11	3005	1240	1765	184	258
SJ95-12	3261	1370	1891	184	297
SJ95-13	3387	1370	2017	184	302
SJ95-14	3513	1370	2143	184	308
SJ95-15	3759	1490	2269	192	327
SJ95-16	3885	1490	2395	192	333
SJ95-17	4061	1540	2521	192	349
SJ95-18	4187	1540	2647	192	355

Примечание: размер В может отличаться в зависимости от поставщика электродвигателей.

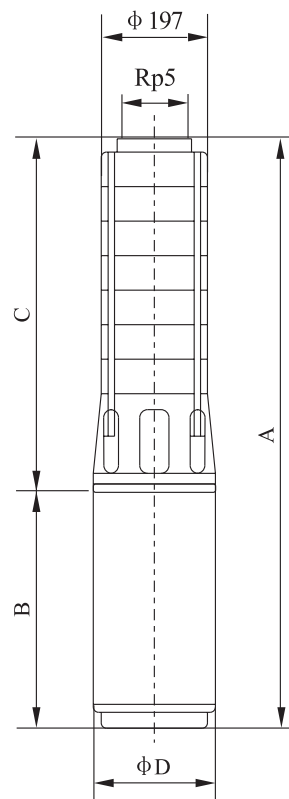

# Графические характеристики SJ120

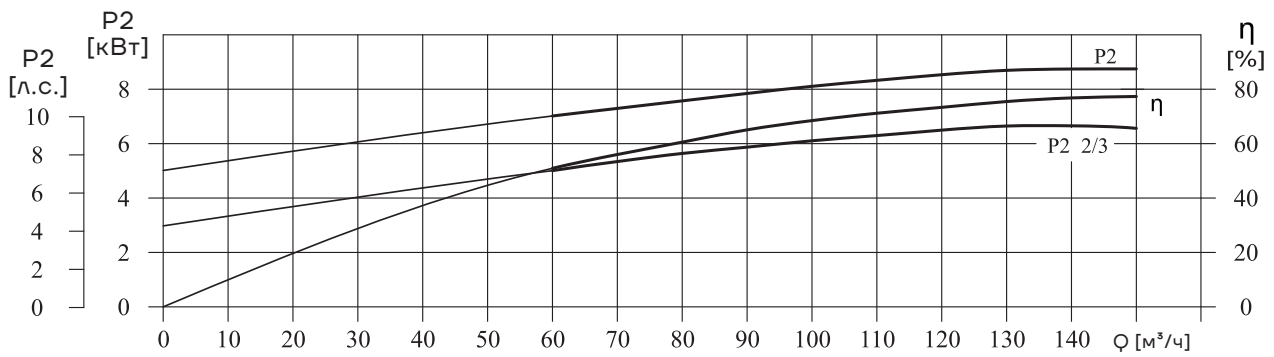
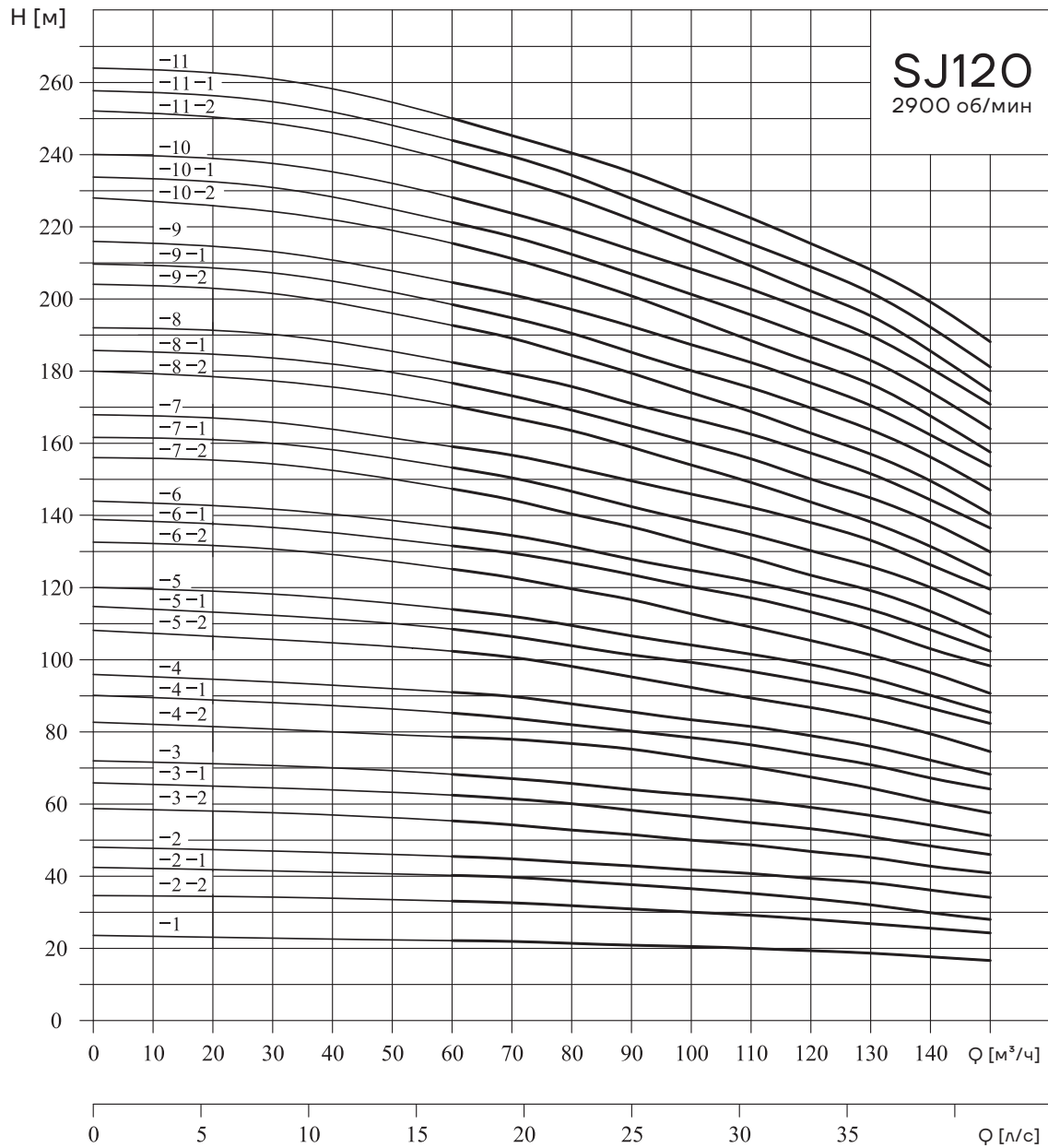

## Технические характеристики SJ120

Модель	Двигатель		Q, м³/ч	60	70	80	90	100	110	120	130	140	150	Модель	Двигатель		Q, м³/ч	60	70	80	90	100	110	120	130	140	150
	кВт	л.с.													кВт	л.с.											
SJ120-1	11	15	Н, м	22,5	22	21,5	21	20,5	20	19	18,5	17,5	16,5	SJ120-1	11	15	Н, м	22,5	22	21,5	21	20,5	20	19	18,5	17,5	16,5
SJ120-2-2	15	20		33,5	33	32	30	29	28,5	27,5	26,5	24,5	24	SJ120-2-2	15	20		33,5	33	32	30	29	28,5	27,5	26,5	24,5	24
SJ120-2-1	18,5	25		40,5	40	38,5	37,5	36	35,5	33,5	32,5	29,5	28	SJ120-2-1	18,5	25		40,5	40	38,5	37,5	36	35,5	33,5	32,5	29,5	28
SJ120-2	22	30		45,5	44,5	43,5	42,5	41,5	40,5	39	38	36	34	SJ120-2	22	30		45,5	44,5	43,5	42,5	41,5	40,5	39	38	36	34
SJ120-3-2	25	34		55	54,5	52,5	51	49,5	48,5	46,5	45	42,5	40,5	SJ120-3-2	25	34		55	54,5	52,5	51	49,5	48,5	46,5	45	42,5	40,5
SJ120-3-1	30	40		62,5	61,5	60	58	56	54	53,5	51	48,5	46	SJ120-3-1	30	40		62,5	61,5	60	58	56	54	53,5	51	48,5	46
SJ120-3	30	40		68	67	65,5	64	62	61	59	57	54	51	SJ120-3	30	40		68	67	65,5	64	62	61	59	57	54	51
SJ120-4-2	37	50		78,5	77	75	72,5	70,5	69	66,5	65	60,5	57,5	SJ120-4-2	37	50		78,5	77	75	72,5	70,5	69	66,5	65	60,5	57,5
SJ120-4-1	37	50		85	84	82	79,5	77	76	73,5	71	67	64	SJ120-4-1	37	50		85	84	82	79,5	77	76	73,5	71	67	64
SJ120-4	37	50		90,5	89,5	87,5	85,5	83	81,5	78,5	76	72	68	SJ120-4	37	50		90,5	89,5	87,5	85,5	83	81,5	78,5	76	72	68
SJ120-5-2	45	60		102	100,5	97,5	95	91,5	90	86,5	84	79	74,5	SJ120-5-2	45	60		102	100,5	97,5	95	91,5	90	86,5	84	79	74,5
SJ120-5-1	45	60		108,5	106,5	103,5	101	98,5	96,5	94	91	86,5	82	SJ120-5-1	45	60		108,5	106,5	103,5	101	98,5	96,5	94	91	86,5	82
SJ120-5	55	75		113,5	112	109,5	106,5	103,5	101,5	98,5	95	90	85	SJ120-5	55	75		113,5	112	109,5	106,5	103,5	101,5	98,5	95	90	85
SJ120-6-2	55	75		125	122,5	119	116,5	112,5	109	104,5	101,5	96	90,5	SJ120-6-2	55	75		125	122,5	119	116,5	112,5	109	104,5	101,5	96	90,5
SJ120-6-1	55	75		131	129,5	126,5	123,5	120	117	113	109	103	98	SJ120-6-1	55	75		131	129,5	126,5	123,5	120	117	113	109	103	98
SJ120-6	63	85		136	134,5	131	127,5	124,5	121,5	118	114	108	102	SJ120-6	63	85		136	134,5	131	127,5	124,5	121,5	118	114	108	102

## Габаритно-присоединительные размеры, масса

Модель	Размер, мм (соединение с двигателем 6"/8"/10")				Масса, кг
	A	B	C	ФD	
SJ120-1	1451/1380/-	920/820/-	531/560/-	144/184/-	75/106/-
SJ120-2-2	1721/1580/-	1030/860/-	691/720/-	144/184/-	92/120/-
SJ120-2-1	1781/1610/-	1090/890/-	691/720/-	144/184/-	99/125/-
SJ120-2	1921/1660/-	1230/940/-	691/720/-	144/184/-	104/137/-
SJ120-3-2	2093/1870/-	1242/990/-	851/880/-	144/184/-	121/155/-
SJ120-3-1	2233/1930/2002	1382/1050/1122	851/880/880	144/184/236	128/166/226
SJ120-3	2233/1930/2002	1382/1050/1122	851/880/880	144/184/236	128/166/226
SJ120-4-2	2581/2190/2202	1570/1150/1162	1011/1040/1040	144/184/236	149/194/246
SJ120-4-1	2581/2190/2202	1570/1150/1162	1011/1040/1040	144/184/236	149/194/246
SJ120-4	2581/2190/2202	1570/1150/1162	1011/1040/1040	144/184/236	149/194/246
SJ120-5-2	-/2440/2392	-/1240/1192	-/1200/1200	-/184/236	-/222/264
SJ120-5-1	-/2440/2392	-/1240/1192	-/1200/1200	-/184/236	-/222/264
SJ120-5	-/2570/2472	-/1370/1272	-/1200/1200	-/184/236	-/255/291
SJ120-6-2	-/2730/2632	-/1370/1272	-/1360/1360	-/184/236	-/263/299
SJ120-6-1	-/2730/2632	-/1370/1272	-/1360/1360	-/184/236	-/263/299
SJ120-6	-/2850/2692	-/1490/1332	-/1360/1360	-/192/236	-/276/319
SJ120-7-2	-/3010/2852	-/1490/1332	-/1520/1520	-/192/236	-/284/327
SJ120-7-1	-/3010/2852	-/1490/1332	-/1520/1520	-/192/236	-/284/327
SJ120-7	-/3060/2942	-/1540/1422	-/1520/1520	-/192/236	-/294/357
SJ120-8-2	-/3220/3102	-/1540/1422	-/1680/1680	-/192/236	-/302/365
SJ120-8-1	-/3220/3102	-/1540/1422	-/1680/1680	-/192/236	-/302/365
SJ120-8	-/3220/3102	-/1540/1422	-/1680/1680	-/192/236	-/302/365
SJ120-9-2	-/3484/3371	-/1644/1531	-/1840/1840	-/192/236	-/328/410
SJ120-9-1	-/3484/3371	-/1644/1531	-/1840/1840	-/192/236	-/328/410
SJ120-9	-/3484/3371	-/1644/1531	-/1840/1840	-/192/236	-/328/410
SJ120-10-2	-/3644/3531	-/1644/1531	-/2000/2000	-/192/236	-/336/418
SJ120-10-1	-/3644/3531	-/1644/1531	-/2000/2000	-/192/236	-/336/418
SJ120-10	-/3764/3641	-/1764/1641	-/2000/2000	-/192/236	-/359/455
SJ120-11-2	-/3924/3801	-/1764/1641	-/2160/2160	-/192/236	-/367/463
SJ120-11-1	-/3924/3801	-/1764/1641	-/2160/2160	-/192/236	-/367/463
SJ120-11	-/3924/3801	-/1764/1641	-/2160/2160	-/192/236	-/367/463

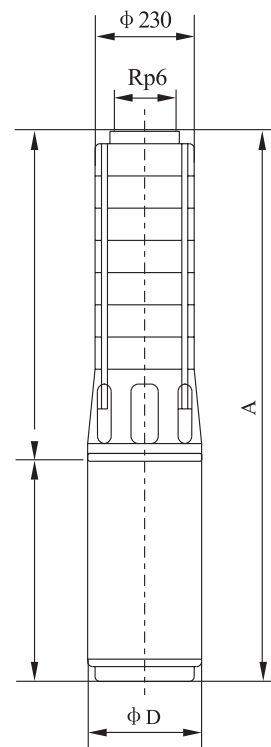

Примечание: размер B может отличаться в зависимости от поставщика электродвигателей.

# Графические характеристики SJ150

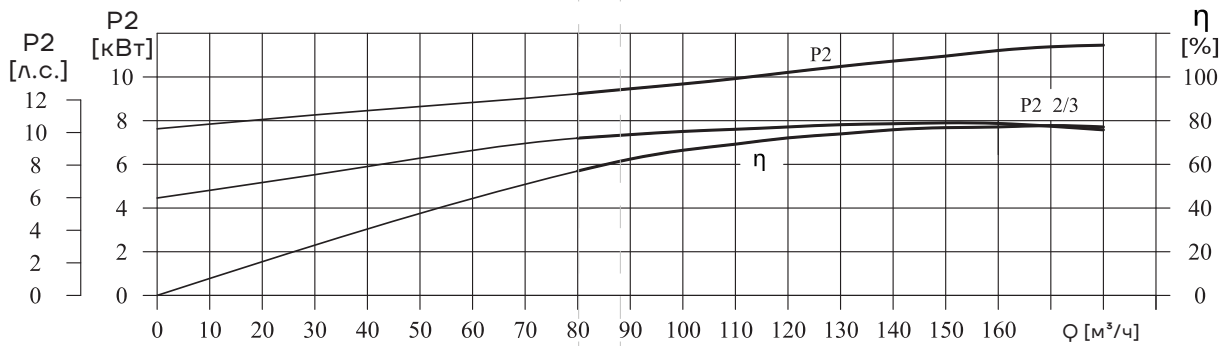
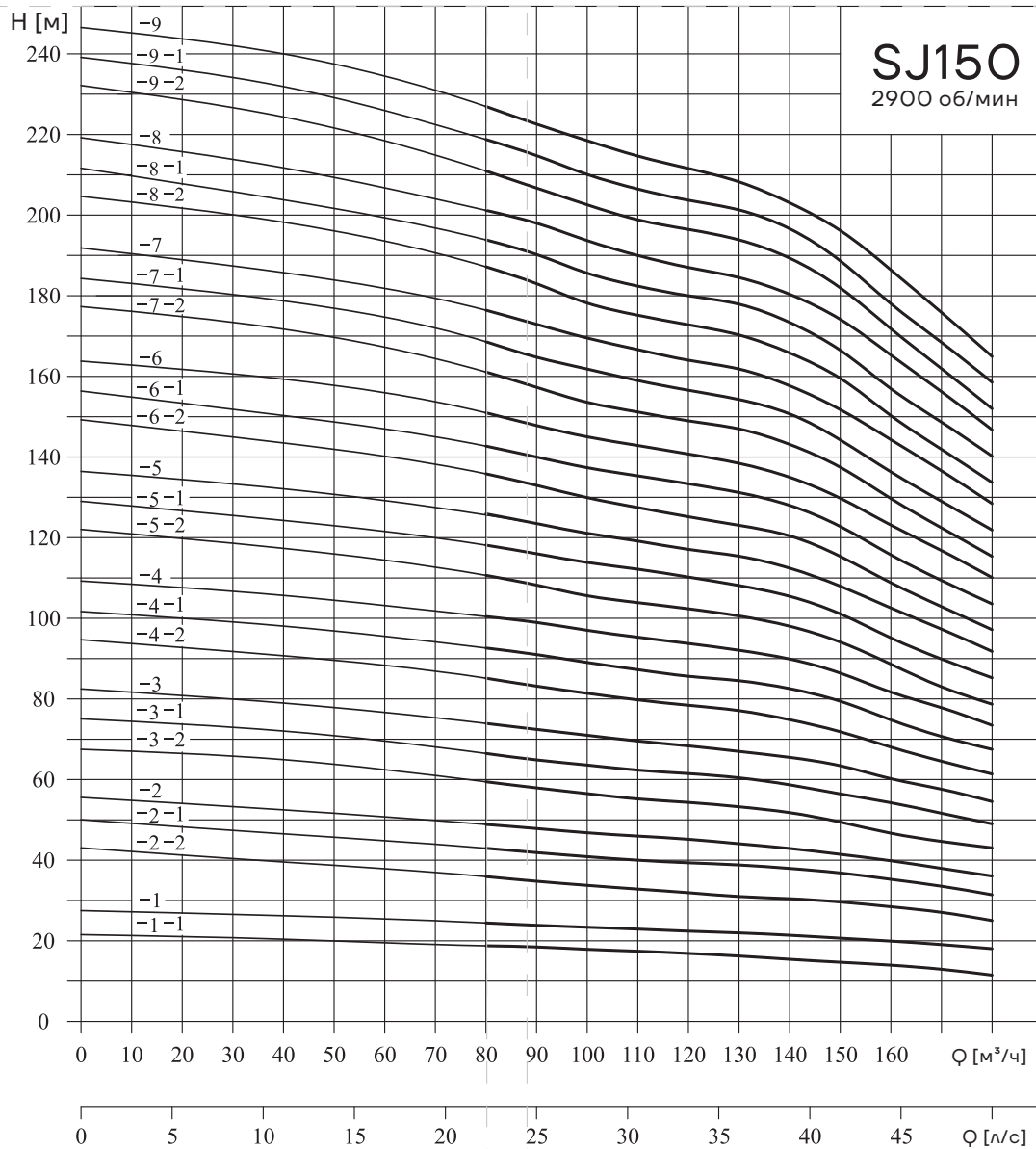



## Технические характеристики SJ150

Модель	Двигатель		Q, м³/ч	H, м												
	кВт	л.с.		80	90	100	110	120	130	140	150	160	170	180		
SJ150-1-1	9,2	12,5	18,5	18	17,5	17	16,5	16	15	14,5	13,5	13	11,5			
SJ150-1	13	17,5	24	23,5	23	22,5	22	21,5	21	20	19,5	19	18			
SJ150-2-2	18,5	25	35,5	34	32	31,5	31	29,5	29	28,5	28	27	25			
SJ150-2-1	22	30	43	41,5	40	39	38,5	38	37,5	36	35,5	34	31			
SJ150-2	25	34	48,5	47,5	46	45	44,5	44	42,5	41	39,5	38	36			
SJ150-3-2	30	40	60	57	54,5	54	53,5	53	52,5	49,5	46,5	44,5	43			
SJ150-3-1	37	50	66,5	64	62,5	61,5	60,5	60	59,5	56,5	54	51,5	49			
SJ150-3	37	50	74,5	72,5	70,5	69,5	68	67,5	65,5	63,5	60	57,5	54,5			
SJ150-4-2	45	60	85,5	83	80	79	77,5	77	76	73	66,5	63,5	61			
SJ150-4-1	45	60	93	90	87,5	86,5	84,5	83,5	83	79,5	73,5	70,5	67			
SJ150-4	55	75	100,5	98	96	94,5	93	92,5	89,5	86,5	80,5	77,5	73			
SJ150-5-2	55	75	111,5	107	104	103	102	101	98	94	86,5	81,5	78,5			
SJ150-5-1	55	75	118,5	114,5	112	110,5	108,5	107	105,5	101	94	89,5	85			
SJ150-5	63	85	126	122,5	120	118	116	115	112,5	108,5	101,5	97	91,5			
SJ150-6-2	63	85	137	131,5	128	126,5	123	122	120,5	115,5	107	101	97			
SJ150-6-1	75	100	144	139	136	134	132	131,5	128	122,5	114,5	109	103,5			
SJ150-6	75	100	151,5	147	144	141,5	139,5	138	135	130	122	116,5	HO			
SJ150-7-2	75	100	162,5	156	152,5	150,5	146	145	143	138	128	121	115			
SJ150-7-1	90	120	169,5	163,5	160,5	158	155	153	150,5	145	135,5	129	121,5			
SJ150-7	90	120	177	171,5	168,5	165,5	163,5	162,5	157,5	152,5	143	136,5	128			
SJ150-8-2	90	120	188	180,5	177	174,5	172	171	165,5	160,5	149	140,5	133,5			
SJ150-8-1	110	150	195	188	185	182	180	178,5	173	168,5	156,5	148,5	140			
SJ150-8	110	150	202,5	196	193	189,5	187	186	180	175	164	156	146,5			
SJ150-9-2	110	150	213,5	205	201,5	198	196	194	188,5	182,5	170,5	160	152			
SJ150-9-1	110	150	220,5	212,5	209,5	205,5	203	201,5	196	189,5	178	168	158,5			
SJ150-9	110	150	228	220,5	217,5	213	210	209	203	197	185,5	175,5	165			

## Габаритно-присоединительные размеры, масса

Модель	Размер, мм (соединение с двигателем 6"/8"/10')				Масса, кг
	A	B	C	φD	
SJ150-1-1	1428/1360/-	897/800/-	531/560/-	144/184/-	71/102/-
SJ150-1	1561/1420/-	1030/860/-	531/560/-	144/184/-	84/112/-
SJ150-2-2	1781/1610/-	1090/890/-	691/720/-	144/184/-	99/125/-
SJ150-2-1	1851/1660/-	1160/940/-	691/720/-	144/184/-	104/137/-
SJ150-2	1933/1710/-	1242/990/-	691/720/-	144/184/-	113/147/-
SJ150-3-2	2233/1930/2002	1382/1050/1122	851/880/880	144/184/236	128/166/226
SJ150-3-1	2421/2030/2042	1570/1150/1162	851/880/880	144/184/236	142/187/239
SJ150-3	2421/2030/2042	1570/1150/1162	851/880/880	144/184/236	142/187/239
SJ150-4-2	- /2280/2232	- /1240/1192	- /1040/1040	- /184/236	- /214/256
SJ150-4-1	- /2280/2232	- /1240/1192	- /1040/1040	- /184/236	- /214/256
SJ150-4	- /2410/2312	- /1370/1272	- /1040/1040	- /184/236	- /247/283
SJ150-5-2	- /2570/2472	- /1370/1272	- /1200/1200	- /184/236	- /255/291
SJ150-5-1	- /2570/2472	- /1370/1272	- /1200/1200	- /184/236	- /255/291
SJ150-5	- /2690/2532	- /1490/1332	- /1200/1200	- /192/236	- /268/311
SJ150-6-2	- /2850/2692	- /1490/1332	- /1360/1360	- /192/236	- /276/319
SJ150-6-1	- /2900/2782	- /1540/1422	- /1360/1360	- /192/236	- /286/349
SJ150-6	- /2900/2782	- /1540/1422	- /1360/1360	- /192/236	- /286/349
SJ150-7-2	- /3060/2942	- /1540/1422	- /1520/1520	- /192/236	- /294/357
SJ150-7-1	- /3164/3051	- /1644/1531	- /1520/1520	- /192/236	- /312/394
SJ150-7	- /3164/3051	- /1644/1531	- /1520/1520	- /192/236	- /312/394
SJ150-8-2	- /3324/3211	- /1644/1531	- /1680/1680	- /192/236	- /320/402
SJ150-8-1	- /3444/3321	- /1764/1641	- /1680/1680	- /192/236	- /343/439
SJ150-8	- /3444/3321	- /1764/1641	- /1680/1680	- /192/236	- /343/439
SJ150-9-2	- /3604/3481	- /1764/1641	- /1840/1840	- /192/236	- /351/447
SJ150-9-1	- /3604/3481	- /1764/1641	- /1840/1840	- /192/236	- /351/447
SJ150-9	- /3604/3481	- /1764/1641	- /1840/1840	- /192/236	- /351/447

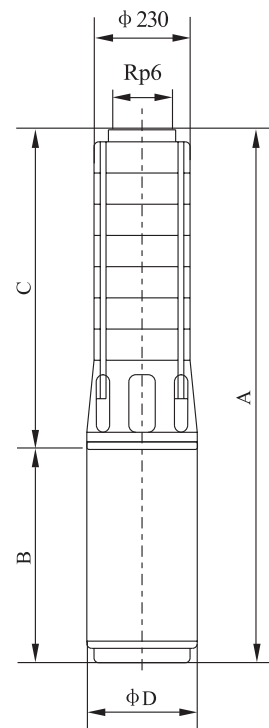

Примечание: размер B может отличаться в зависимости от поставщика электродвигателей.

# Графические характеристики SJ200

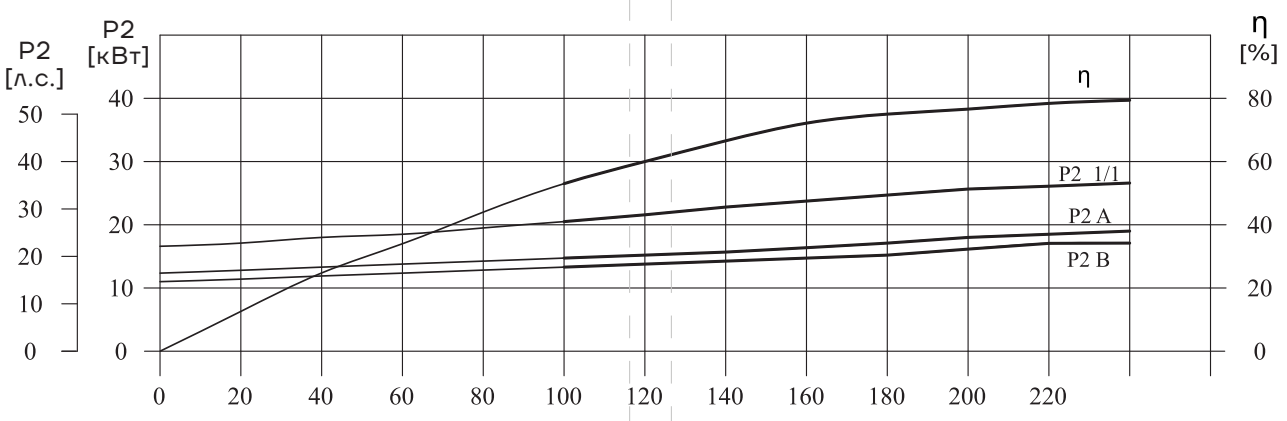
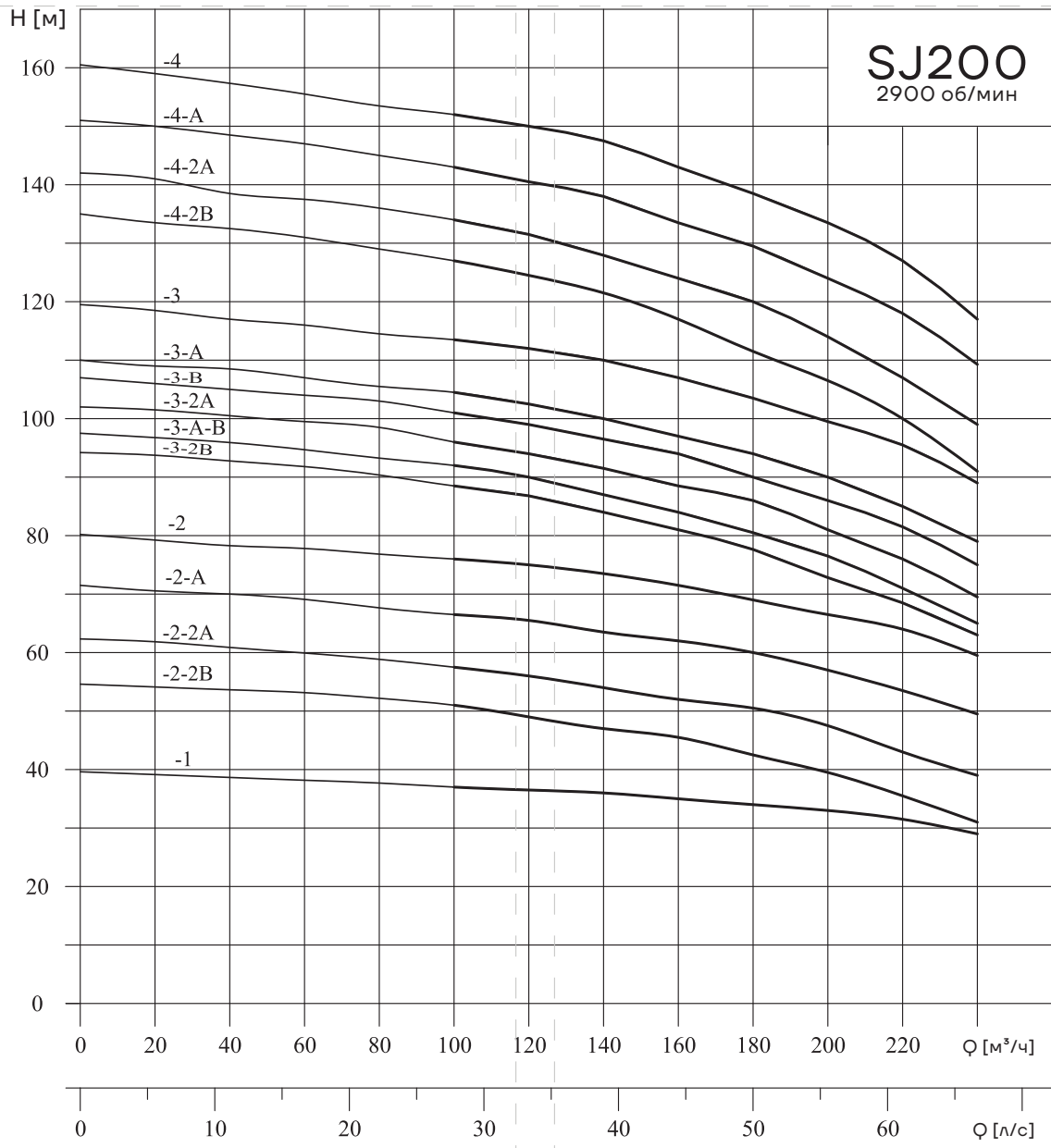

## Технические характеристики SJ200

Модель	Двигатель		Q, м³/ч	100	120	140	160	180	200	220	240
	кВт	л.с.									
SJ200-1	30	40	Н, м	37	36,5	36	35	34	33	31,5	29
SJ200-2-2B	37	50		51	49	47	45,5	42,5	39,5	35,5	31
SJ200-2-2A	45	60		57,5	56	54	52	50,5	47,5	43	39
SJ200-2-A	55	75		66,5	65,5	63,5	62	60	57	53,5	49,5
SJ200-2	55	75		76	75	73,5	71,5	69	66,5	64	59,5
SJ200-3-2B	75	100		88,5	87	84	81	78	72,5	68,5	63
SJ200-3-A-B	75	100		92	90	87	84	80,5	76,5	71	65
SJ200-3-2A	75	100		96	94	91,5	88,5	86	81	76	69,5
SJ200-3-B	75	100		101	99	96,5	94	90	86	81,5	109,5
SJ200-3-A	75	100		104,5	102,5	100	97	94	90	85	75
SJ200-3	90	120		113,5	112	ПО	107	103,5	99,5	95,5	79
SJ200-4-2B	90	120		127	124,5	121,5	117	111,5	106,5	100	89
SJ200-4-2A	110	150		134	131,5	127,5	124	120	114	107	91
SJ200-4-A	110	150		143	140,5	138	133,5	129,5	124	118	99
SJ200-4	110	150		152	150	147,5	143	138,5	133,5	127	117

## Габаритно-присоединительные размеры, масса

Модель	Размер, мм (соединение с двигателем 10')				Масса, кг
	A	B	C	φD	
SJ200-1	1721	1122	599	236	229
SJ200-2-2B	1955	1162	793	236	254
SJ200-2-2A	1985	1192	793	236	264
SJ200-2-A	2065	1272	793	236	291
SJ200-2	2065	1272	793	236	291
SJ200-3-2B	2409	1422	987	236	353
SJ200-3-A-B	2409	1422	987	236	353
SJ200-3-2A	2409	1422	987	236	353
SJ200-3-B	2409	1422	987	236	353
SJ200-3-A	2409	1422	987	236	353
SJ200-3	2519	1532	987	236	390
SJ200-4-2B	2713	1532	1181	236	401
SJ200-4-2A	2823	1642	1181	236	438
SJ200-4-A	2823	1642	1181	236	438
SJ200-4	2823	1642	1181	236	438

Примечание: размер B может отличаться в зависимости от поставщика электродвигателей.

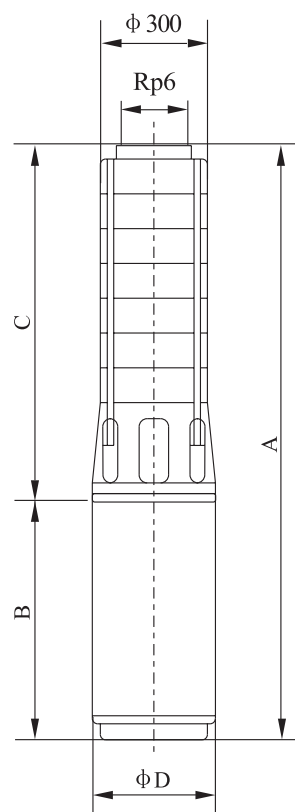



Официальное представительство в России  
ООО «СиЭнПи Рус»

---

Адрес: 125252, г. Москва,  
улица Авиаконструктора Микояна, д.12

Тел.: +7 (499) 703-35-23

E-mail: [cnp@cnprussia.ru](mailto:cnp@cnprussia.ru)

[www.cnprussia.ru](http://www.cnprussia.ru)

№ версии: 090224

Информация носит ознакомительный характер